

A191/200/2016

CRS- ja DAC2- vuosi- ilmoitukset

Tekninen soveltamisohje

Sisällysluettelo

1	CRS JA DAC2 –VUOSI-ILMOITTAMISEN TEKNINEN SOVELTAMISOHJE.....	7
1.1	XML esimerkkiedostot.....	7
1.2	Dokumentin lukuohjeita.....	7
2	ILMOITIN.FI-PALVELU	8
2.1	Tiedostoon liittyviä teknisiä seikkoja.....	9
3	ILMOITUKSEN ANTAMINEN	9
4	NOLLAILMOITUKSEN ANTAMINEN.....	9
5	KORJAUSMENETTELYT.....	10
6	XML-SKEEMAN RAKENNE.....	11
6.1	MessageSpec.....	11
6.1.1	Contact.....	13
6.2	ReportingFI.....	15
6.3	ReportingGroup	16
6.3.1	AccountReport.....	16
6.4	Yhteiset rakenteet.....	24
6.4.1	Name-rakenteet.....	24
6.4.2	Address-rakenteet	25
6.4.3	DocSpec-rakenteet.....	28
7	ILMOITIN-PALVELUN TEKEMÄT TARKISTUKSET	30
8	ILMOITIN-PALVELUN TEKEMÄT HUOMAUTUKSET	35
9	LISÄTIETOJA/LINKKEJÄ.....	37

VERSIONHISTORIA

Versio	Päivämäärä	Sisältö ja huomioitavaa
V 3.0	19.3.2024	Päivitetty kohtaa 7 Ilmoitin-palvelun tekemät tarkistukset Lisätty tarkistuksiin teksti tilanteesta, jossa tiedostoa ei voida tarkistaa. Tarkistus on ollut jo ilmoittimessa, nyt lisätty tekniselle soveltamisohjeelle
V 2.9	28.8.2023	Päivitetty kohtia 1.1 XML esimerkkitiedostot Lisätty ohje liitetiedostojen avaamiseen 5 Korjausmenettelyt Lisätty ohjeteksti siitä miten ResCountryCode korjaukset tulisi tehdä 7 Ilmoitin-palvelun tekemät tarkistukset Lisätty jo ilmoittimessa oleva 'Individual/TIN/@IssuedBy' tarkistus myös tekniselle soveltamisohjeelle
V 2.8	28.3.2023	Päivitetty kohtia 5 Korjausmenettely 8 Ilmoitin-palvelun tekemät huomautukset
V 2.7	30.3.2022	6.3.1.7 Payment
V 2.6	14.12.2021	Päivitetty kohtia boolean arvot oli aikaisemmin kirjoitettu tekstissä isolla alkukirjaimella. Muutettu muotoon: true tai false 5 Korjausmenettely - tekstiä on selkeytetty 7 Ilmoitin-palvelun tekemät tarkistukset 8 Ilmoitin-palvelun tekemät huomautukset
V 2.5	11.6.2021	Päivitetty kohtia 6.3.1 AccountReport; AccountTreatment ja Self-Certification elementti 6.4.2.1 AddressFix - Päivitys ohjetekstiin 7. Ilmoitin-palvelun tekemät tarkistukset
V 2.4	9.4.2021	Päivitetty kohtaa 2 Ilmoitin.fi-palvelu

V 2.3	30.3.2021	Päivitetty kohtaa 7. Ilmoitin-palvelun tekemät tarkistukset - .../Address/AddressFix/City
V 2.2	13.1.2021	6.2 ReportingFI. IN elementin issuedBy ja INType attribuuttien pakollisuuksia päivitetty vastaamaan V 1.6:ssa lisättyjä tarkistuksia
V 2.1	17.12.2020	Kohta 1.1 XML esimerkkiedostot. Lisätty esimerkkiedosto yksittäisten tilitietojen poistamisesta Kohta 6.3.1 AccountReport. Tarkennettu Self-Certification elementissä ilmoitettavia tietoja.
V 2.0	4.12.2020	Päivitetty kohtaa 2 Ilmoitin.fi-palvelu
V 1.9	10.11.2020	Version 1.9 muutokset otetaan käyttöön ilmoittimessa 15.12.2020 alkaen. Muutettu elementtien ja attribuuttien tyyppejä. Elementtien ja attribuuttien minimi- ja maksimipituuksia on päivitetty vastaamaan CRS 2.0 skeemaa. Minimipituuden lisääminen vaikuttaa siten, että elementtiä johon on merkitty minimipituus ei voi enää antaa tyhjänä. Jos aikaisemmin on ilmoittanut tyhjiä elementtejä niin jatkossa elementti tulee jättää kokonaan ilmoittamatta jos ilmoitettavaa tietoa ei ole. Esimerkki osoiterakenteesta löytyvästä postilokeroelementistä jota ei jatkossa voi enää ilmoittaa tyhjänä. Tyhjä elementti näyttää seuraavalta: <ul style="list-style-type: none"> • <taxfi:POB></taxfi:POB> tai • <taxfi:POB/> Päivitetty kohtia 1 CRS ja DAC2 –vuosi-ilmoittamisen tekninen soveltamisohje (XML-esimerkkiedostot siirretty kohtaan 1.1) 2 Ilmoitin.fi-palvelu (tunnistautumiseen liittyvät kohdat) 9 Lisätietoja/linkkejä (XML-esimerkkiedostot siirretty kohtaan 1.1 XML esimerkkiedostot)
V 1.8	19.10.2020	Lisätty ohjeistusta turvakieltoon liittyen kohtiin: 6.4.2 Address-rakenteet 6.4.2.2 AddressFree Lisätty uusia huomautuksia kohtaan:

		8 Ilmoitin-palvelun tekemät huomautukset
V 1.7	21.8.2020	Päivitetty kohtaa 6.1 ja 6.4.3 DocSpec-rakenteet. Kyseisten kohtien CorrMessageRefId teksti muutettu muodosta "Korjausilmoituksen MessageRefId" muotoon "Korjattavan raportin MessageRefId"
V 1.6	9.6.2020	Päivitetty kohtia 7. Ilmoitin-palvelun tekemät tarkistukset ja 8. Ilmoitin-palvelun tekemät huomautukset
V1.5	17.9.2019	Lisätty kohdat 7. Ilmoitin-palvelun tekemät tarkistukset ja 8. Ilmoitin-palvelun tekemät huomautukset Päivitetty esimerkki-xml:t
V1.4	7.12.2018	Tekstisisällön täsmennyksiä, esim. 6.3.1.5 Controlling Person ja 6.4.2.2 AddressFree
V1.3	4.12.2017	Muutoksia ja täsmennyksiä seuraaviin kohtiin: <ul style="list-style-type: none"> - Timestamp - AccountTreatment - SelfCertification - AccountType - UndocumentedAccount - DormantAccount - AccountHolder(Individual&Organisation): ResCountryCode ja TIN issuedBy - AccountHolderType - ControllingPerson - Address - DocRefId esimerkki-Xml:t
V1.2	13.6.2017	Ilmoitin tarkistaa käytetyn merkistön. Tarkennettu aiheettoman ilmoituksen poistaminen. Ilmoituksella käytettävä nimiavaruus on "taxfi". Uusia tarkistuksia seuraaviin:

		<ul style="list-style-type: none"> - AccountNumber -elementti - ClosedAccount –attribuutti ja AccountBalance -elementti <p>AccountHolderType -elementti ja ControllingPerson –rakenne</p>
V1.1	23.11.2016	<p>Muutoksia seuraaviin kohtiin:</p> <ul style="list-style-type: none"> - Taulukko 2. lisätty kohtaan 2.1 Tiedostoon liittyviä teknisiä seikkoja - MessageRefId - AccountHolder / Individual/ TIN - AccountHolder / Organisation / IN - SelfCertification - DocSpec / CorrMessageReID <p>DocSpec / CorrDocRefId</p>
V1.0	31.5.2016	Verovuoden 2016 osalta noudatettava ohje.

1 CRS JA DAC2 –VUOSI-ILMOITTAMISEN TEKNINEN SOVELTAMISOHJE

CRS- ja DAC2-ilmoituksella annetaan verotusmenettelystä annetun lain (1558/1995) 17 b ja c §:ssä ja Verohallinnon 17.5.2016 antamassa päätöksessä (dnro A35/200/2016) finanssiilejä koskevasta tiedonantovelvollisuudesta tarkoitettut vuosi-ilmoitukset. Verotusmenettelylain 17 a §:n mukaiset, yhdysvaltalaisia tilinhaltijoita koskevat ns. FATCA-tiedot annetaan erillisellä FATCA-vuosi-ilmoituksella. FATCA-vuosi-ilmoituksella annettuja tietoja ei anneta uudelleen tällä vuosi-ilmoituksella.

Suomen vuosi-ilmoitus perustuu teknisiltä osin OECD:n julkaisemaan ”Common Reporting Standard” –ohjeistukseen sekä EU-komission ”AEOI DAC2 - Technical Specifications” –ohjeistukseen.

CRS- ja DAC2-vuosi-ilmoittamisessa on otettava huomioon Verohallinnon ohje verotusmenettelylain 17 b, c ja d §:n soveltamisesta.

Tämä ohje täydentää ja täsmentää CRS- ja DAC2-tietojen raportoinnin menettelyitä Suomessa. Tässä dokumentissa on kuvattu teknisestä näkökulmasta, miten Verohallinnon julkaisemaa CRS- ja DAC2-tietojen ilmoituskeemaa tulee soveltaa.

CRS- ja DAC2-vuosi-ilmoitus koostuu seuraavista päätason rakenteista alla olevassa järjestyksessä:

- MessageSpec, joka sisältää vuosi-ilmoituksen ja raportoivan eli tiedonantovelvollisen finanssilaitoksen yksilöivät tiedot sekä yhteystiedot.
- ReportingFI, joka sisältää tiedonantovelvollisen finanssilaitoksen tiedot.
- ReportingGroup, joka sisältää AccountReport -rakenteen. AccountReporteja voi olla 0-n kpl ja jokainen AccountReport sisältää raportoitavan tilin ja tilinhaltijan tiedot.

1.1 XML esimerkkitiedostot

Alla on liitteenä Verohallinnon pakollisuusehdot täyttävät XML-esimerkkitiedostot. Jos XML liitetiedosto ei aukea suoraan niin tiedoston saa auki tallentamalla tämän PDF tiedoston ensin omalle laitteelle ja avaamalla PDF:n erillisellä lukuohjelmalla (esimerkiksi Adobe Acrobat).



1.2 Dokumentin lukuohjeita

Tämä dokumentti on tarkoitettu ensisijassa CRS- ja DAC2-vuosi-ilmoitusten tuottajille.

Elementin oikeassa alakulmassa oleva merkintä $0...∞$ tarkoittaa, että elementti voi toistua nollassa n:ään kertaa (voi puuttua kokonaan) ja $1...∞$ tarkoittaa, että elementti voi toistua yhdestä n:ään kertaa (oltava vähintään yksi).

Elementit, jotka on merkitty yhtenäisellä reunaviivalla tarkoittavat pakollista elementtiä, joka on ilmoituksessa aina mukana. Jos elementti on merkitty katkoviivalla, se tarkoittaa vapaaehtoista elementtiä. Jotkut skeemassa vapaaehtoiseksi merkityt ele-

mentit ovat kuitenkin pakollisia ja niiden olemassa olo ja sisältö tarkistetaan Ilmoitin.fi-palvelussa.

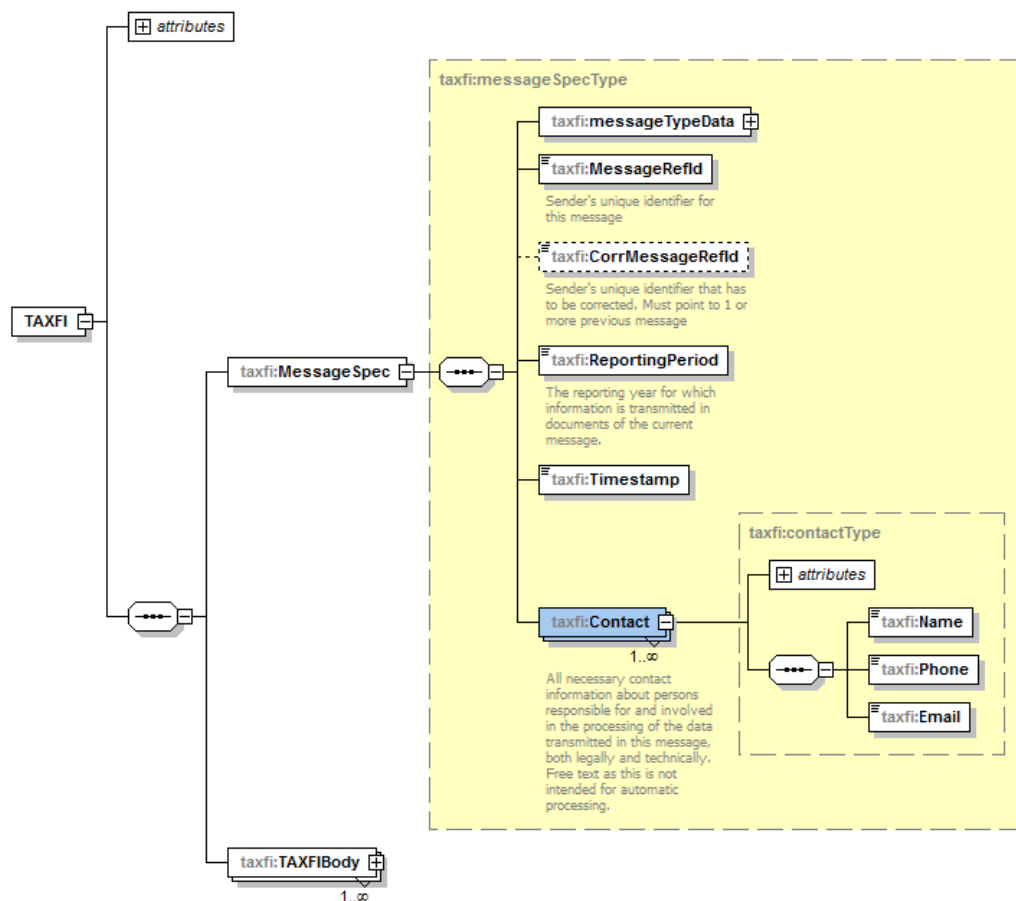

2 ILMOITIN.FI-PALVELU

CRS- ja DAC2-vuosi-ilmoituksia voidaan lähettää vain sähköisesti Ilmoitin.fi-palvelun kautta. Ilmoitin.fi-palvelusta on käytössä selainpohjainen palvelu sekä Web Services –rajapinta. Ilmoitin.fi-palvelusta on käytössä testi- ja tuotantoympäristöt. Testiympäristön selainpalvelu löytyy osoitteesta <https://testi.ilmoitin.fi/>. Tuotantoympäristö löytyy osoitteesta www.ilmoitin.fi. WebServices –rajapintojen osoitteet voi pyytää sähköpostitse tamo.tk@vero.fi.

Aineiston lähettämistä varten palveluun pitää tunnistautua. Katso-tunnistautuminen ja Katso-valtuuksia käyttö Verohallinnon palveluissa päättyy 31.8.2021. Tämän jälkeen käytössä ovat ainoastaan Suomi.fi-tunnistus ja -valtuudet. Tietoa Suomi.fi-tunnistus ja -valtuutusasioista löytyy seuraavista linkeistä:

- Suomi.fi-valtuudet: <https://www.suomi.fi/valtuudet>
- Tietoa Suomi.fi-valtuuksista: <https://www.suomi.fi/ohjeet-ja-tuki/tietoa-valtuuksista>
- Näin annat Suomi.fi-valtuuden veroasioiden hoitamiseen: <https://www.vero.fi/tietoa-verohallinnosta/yhteystiedot-ja-asiointi/asiointiverkossa/valtuuttaminen/>

Tietovirran vaatiman tunnistautumistavan ja roolin voi tarkastaa [täältä](#).

Tällä hetkellä CRS/DAC2-vuosi-ilmoituksen antamiseen ei tarvita erillistä Suomi.fi valtuutusta. Suomi.fi tunnistautuminen riittää ilmoituksen lähettämistä varten.

2.1 Tiedostoon liittyviä teknisiä seikkoja

Ilmoituksen tiedostokoko saa olla korkeintaan 100 MB. Jos ilmoituksen koko ylittää 100 MB, on tiedot ilmoitettava jaettuna alle 100 MB:n kokoisille ilmoituksille. Kun vuosi-ilmoitustiedot ilmoitetaan jaettuna useaan osaan eli usealla ilmoituksella, on kullakin ilmoituksella oltava yksilöllinen MessageRefId.

Vuosi-ilmoituksessa käytettävä koodaus on UTF-8. Yhteensopivuuden vuoksi tulee käyttää ISO8859-1 -merkistöön kuuluvia, UTF-8:n mukaisesti koodattuja merkkejä. Ilmoitin tarkistaa käytettävän merkistön. Tämä tarkoittaa käytännössä sitä, että esimerkiksi kyrillisiä aakkosia ei saa käyttää. Tiedostossa ei saa olla Byte Order Mark (BOM) –merkkiä.

Vuosi-ilmoituksen datassa erikoismerkit pitää muuntaa seuraavassa taulukossa esitettyyn muotoon.

Merkki	Kuvaus	Esitysmuoto entiteettinä
&	et-merkki	& muunnos on pakollinen
<	pienempi kuin	< muunnos on pakollinen
>	suurempi kuin	> muunnos pakollinen
'	heittomerkki	' muunnos pakollinen
"	lainausmerkki	" muunnos pakollinen

Taulukko 1. Erikoismerkkien muoto datassa

Seuraavassa taulukossa on lisärajoitteet dokumentissa käytettyjen merkkien suhteen.

Merkki	Kuvaus	Esitysmuoto entiteettinä
--	tupla viiva	Ei olemassa, merkkiä ei saa esiintyä xml-ilmoituksella
/*	kauttaviiva asterisk	Ei olemassa, merkkiä ei saa esiintyä xml-ilmoituksella
&#	et-merkki risu-aitamerkki	Ei olemassa, merkkiä ei saa esiintyä xml-ilmoituksella

Taulukko 2. Erikoismerkkien lisärajoitteet

3 ILMOITUKSEN ANTAMINEN

CRS- ja DAC2-tietojen vuosi-ilmoitus annetaan Verohallinnon tiedonantovelvollisuutta koskevan päätöksen mukaisesti tammikuun loppuun mennessä edelliseltä kalenterivuodelta. Yhdellä CRS- ja DAC2-vuosi-ilmoituksella annetaan vain yhden tiedonantovelvollisen finanssilaitoksen tietoja.

Yhdellä vuosi-ilmoituksella voidaan ilmoittaa kaikki CRS- ja DAC2-tiedot.

4 NOLLAILMOITUKSEN ANTAMINEN

Jos tiedonantovelvollisella finanssilaitoksella ei ole mitään ilmoitettavaa CRS- ja DAC2-tietojen (verotusmenettelylain 17 b tai c §) osalta, tiedonantovelvollisuus täyttyy antamalla vuosi-ilmoitus ns. nollailmoituksena.

Nollailmoitus annetaan täyttämällä rakenteessa MessageSpec vuosi-ilmoituksen tiedot, tiedonantovelvollisen finanssilaitoksen yksilöivät tiedot ja yhteystiedot sekä MessageTypIndic –elementin arvoksi "CRS703".

Tiedonantovelvollisen finanssilaitoksen yksilöivät tiedot täytetään lisäksi rakenteessa ReportingFI.

Jos kyseessä on nollailmoitus, Ilmoitin.fi tarkastaa, että tiedostossa ei ole yhtään AccountReport-rakennetta. Esimerkki nollailmoituksesta on kuvattu tämän dokumentin kohdassa [1.1. XML-esimerkkitiedostot](#) olevassa tiedostossa Nollailmoitus_2020.xml.

5 KORJAUSMENETTELYT

Edelliseltä vuodelta annettua vuosi-ilmoitusta voi korjata 31.7. saakka antamalla kokonaan uusi korvaava vuosi-ilmoitus, joka korvaa aiemmin lähetetyn ilmoituksen kokonaisuudessaan. Korvaavalla vuosi-ilmoituksella käytetään DocTypeIndic-elementissä arvoa OECD1. Korvaavan vuosi-ilmoituksen MessageRefId tulee olla täsmälleen sama kuin aiemmin annetussa vuosi-ilmoituksessa, joka on tarkoitus korvata. Jos on tarpeen ainoastaan lisätä uusia ilmoitettavia tilejä, voidaan näiden osalta vaihtoehtoisesti antaa erillinen uusi ilmoitus, jolla on eri MessageRefId, ja joka tällöin ei korvaa aiempaa ilmoitusta, vaan täydentää ilmoituskokonaisuutta. Ilmoittajan on huolehdittava, että ilmoituskokonaisuus sisältää kaikki raportoitavat tilit.

Korvaava ilmoitus voi olla myös ns. nollailmoitus. Jos aikaisemmin annettua ilmoitusta ei voida korvata nollailmoituksella vaan halutaan poistaa kokonaan aiheettomasti annettu ilmoitus ennen kuin korjausilmoituksen antaminen on mahdollista, tulee ottaa yhteyttä Verohallintoon sähköpostiosoitteen fatca@vero.fi kautta.

Edellä mainitun päivän jälkeen ei korjauksia voi enää lähettää korvaavana vuosi-ilmoituksena, vaan on käytettävä alla kuvattua korjausmenettelyä (korjausilmoitusta). Korjausilmoituksia voi antaa 1.9. alkaen.

Vuosi-ilmoituksia voi korjata siten, että korjaukset kohdistuvat vuosi-ilmoituksen yksittäisiin rakennesosiin. Jokaisella "itsenäisellä" rakennesosalla (ReportingFI, AccountReport) on oma DocRefId ja DocTypeIndic sekä korjauksia varten CorrDocRefId ja CorrMessageRefId. Korjausilmoituksen tietojen on aina kohdistuttava yhteen aikaisempaan vuosi-ilmoitukseen eli kaikissa osioissa CorrMessageRefId-elementillä on oltava sama arvo.

DocTypeIndic –elementin arvojen käyttäminen korjausilmoituksella:

- OECD0: Käytetään ainoastaan ReportingFI –rakennesosalla, kun tiedonantovelvollisen finanssilaitoksen tiedot eivät ole muuttuneet
- OECD1: Käytetään aina, kun ilmoitetaan uusia tietoja, joita ei aikaisemmin ole ilmoitettu tai jotka on aikaisemmin poistettu
- OECD2: Käytetään, kun korjataan aikaisemmin ilmoitettuja tietoja
- OECD3: Käytetään, kun poistetaan aikaisemmin ilmoitettuja tietoja

Samassa korjausilmoituksessa ei saa olla sekä uutta dataa (DocTypeIndic=OECD1) että korjauksia (OECD2) ja poistoja (OECD3). Samassa korjausilmoituksessa voi olla ainoastaan samalla DocTypeIndic arvolla olevia AccountReport-elementtejä.

Esimerkiksi tilanteessa, jossa halutaan poistaa vain yksittäisiä AccountReport-rakenteita, ilmoitetaan ReportingFI-rakenteen DocTypeIndic-elementissä arvo OECD0 (eikä ilmoiteta CorrDocRefId:tä ja CorrMessageRefId:tä tämän rakenteen osalta), ja poistettavien AccountReport-rakenteiden DocTypeIndic-elementissä ilmoitetaan arvo OECD3.

ReportingFI-rakenteen DocTypeIndic saa olla OECD2 vain, jos ReportingFI-rakenteessa on huomattu virhe, jota ollaan korjaamassa. ReportingFI-rakenteen saa poistaa (OECD3) ainoastaan jos tarkoitus on kokonaisuudessaan poistaa aikaisemmin annettu ilmoitus.

Mikäli on tarpeen korjata aiemmin ilmoitettua tilinhaltijan tai kontrolloivan henkilön ResCountryCode-tietoa siten, että aiemmin ilmoitetun maakoodin sijaan ilmoitetaan kokonaan toinen maakoodi (esimerkiksi aiemmin ilmoitettu SE, mutta oikea maakoodi onkin DE), tulee alkuperäinen tilitieto ensin poistaa poistokorjausilmoituksella (OECD3). Poiston jälkeen tulee korjattava tili ilmoittaa uutena tietona (OECD1) sisältäen oikean maakoodin.

Mikäli on tarpeen lisätä aiemmin ilmoitetulle tilinhaltijalle tai kontrolloivalle henkilölle puuttunut ResCountryCode-maakoodi (esimerkiksi aiemmin ilmoitettu SE, mutta myös maakoodi DE olisi pitänyt ilmoittaa), tulee alkuperäinen tilitieto ensin poistaa poistokorjausilmoituksella (OECD3). Poiston jälkeen tulee korjattava tili ilmoittaa uutena tietona (OECD1) sisältäen oikeat maakoodit.

Jos 31.8. jälkeen halutaan korjausilmoituksella poistaa kokonaan aikaisemmin lähetetty, aiheeton ilmoitus, tulee kaikki rakenneosat poistaa DocTypeIndic arvolla "OECD3", jotta koko aiheettoman ilmoituksen tiedot poistuvat vastaanottajamailta (ks. [1.1 XML-esimerkkiedostot](#)).

Jos on tarpeen ilmoittaa kokonaan uusia, aiemmalta ilmoitukselta puuttuneita tilejä (OECD1), on ilmoittajan oltava yhteydessä Verohallintoon ilmoituksen antamisen ajankohdan sopimiseksi, sillä Ilmoitin ei automaattisesti hyväksy OECD1-tietoja 31.7. jälkeen.

6 XML-SKEEMAN RAKENNE

Tässä luvussa kuvataan tiedonkeruuskeeman rakenne elementteittäin ja Ilmoitin.fi-palvelun suorittamat xml-skeeman ulkopuoliset tarkastukset.

Skeemalla käytettävä nimiavaruus on "taxfi". Nimiavaruutta ei saa esitellä globaalisti vaan sitä pitää käyttää elementtien nimien yhteydessä.

6.1 MessageSpec

MessageSpec-rakenne sisältää vuosi-ilmoitusta ja tiedonantovelvollista finanssilaitosta yksilöivät tiedot sekä finanssilaitoksen yhteystiedot CRS- ja DAC2-asioissa.

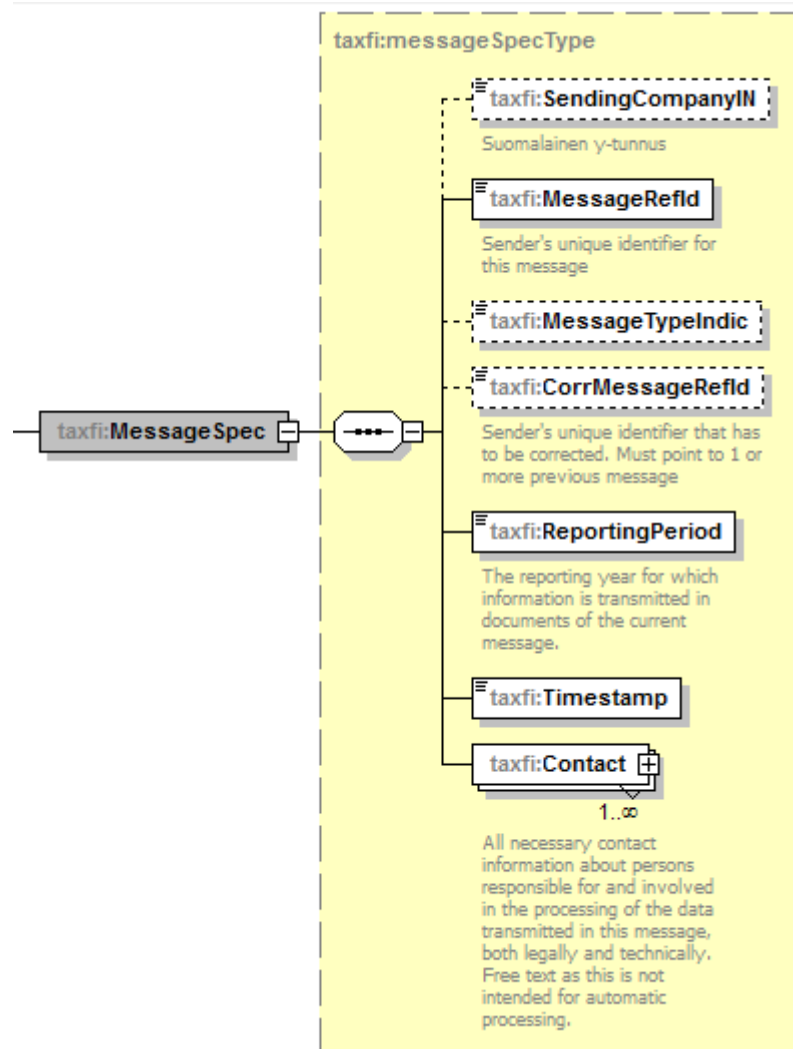

Elementti	Attribuutti	Pituus	Tyyppi	Pakollisuus	Validointi
SendingCompanyIN		1-200 merkkiä	taxfi:StringMin1Max200_Type	Pakollinen	Kyllä

- Tiedonantovelvollisen finanssilaitoksen y-tunnus
 - o Huom. Tiedonantovelvollisella finanssilaitoksella tarkoitetaan yksikköä, jonka tietoja vuosi-ilmoituksella annetaan (ReportingFI)
- Y-tunnukselle tehdään muototarkistus Ilmoitin.fi-palvelussa
- Jos tiedonantovelvollisella ei ole y-tunnusta, on otettava yhteys Verohallintoon

Elementti	Attribuutti	Pituus	Tyyppi	Pakollisuus	Validointi
MessageRefId		Maksimi 170 merkkiä	taxfi:messageRefId_Type	Pakollinen	Kyllä

- Tiedonantovelvollisen luoma uniikki raportin tunnus
- Tiedonantovelvollisen pitää huolehtia siitä, ettei vuosi-ilmoituksia lähetetä samalla MessageRefId:llä kuin millä toinen CRS/DAC2- tai FATCA -vuosi-ilmoitus on lähetetty aiemmin
 - o Huom. korvaava ilmoitusannetaan samalla MessageRefId:llä kuin alkuperäinen ilmoitus
- Muodostetaan seuraavista tiedoista: Tiedonantovelvollisen y-tunnus, ilmoituksen vuosi ja juokseva numero (Huom. ei saa olla sama kuin FATCA-vuosi-ilmoituksessa käytettävä/käytetty), esim.
 - o Alkuperäinen vuosi-ilmoitus 6606611-7-2018-1
 - o Korvaava vuosi-ilmoitus 6606611-7-2018-1
 - o Korjausilmoitus 6606611-7-2018-2
- Ilmoitin.fi-palvelu tarkastaa tiedon muodollisen oikeellisuuden, y-tunnus – vuosi – juokseva numero

Elementti	Attribuutti	Pituus	Tyyppi	Pakollisuus	Validointi
MessageTypelndic		6 merkkiä	taxfi:messageTypelndic EnumType	Pakollinen	

- Kertoo, minkä tyyppinen ilmoitus on kyseessä:
 - o CRS701: Uusi ilmoitus. Tätä arvoa käytetään myös silloin, kun annetaan korvaava ilmoitus.
 - o CRS702: Korjausilmoitus aikaisemmin lähetettyyn ilmoitukseen.
 - o CRS703: Nollailmoitus. Käytetään ainoastaan silloin, kun mitään ilmoitettavaa ei ole (eli silloin, kun ei ole CRS- eikä DAC2-tietoja). Kun kyseessä on nollailmoitus, Ilmoitin.fi tarkastaa, että tiedostossa ei ole yhtään AccountReport-rakennetta.

Elementti	Attribuutti	Pituus	Tyyppi	Pakollisuus	Validointi
CorrMessageRefId		1-170 merkkiä	taxfi:StringMin1Max170 Type	Valinnainen	Kyllä

- Korjattavan raportin MessageRefId
- CorrMessageRefId annetaan vain korjausilmoituksella.
- esim. 6606611-7-2018-1
- Ilmoitin.fi-palvelu tarkastaa tiedon muodollisen oikeellisuuden, y-tunnus – vuosi –juokseva numero
- Korjausilmoituksella viitataan vain yhteen aiempaan ilmoitukseen (MessageRefId:hen)

Elementti	Attribuutti	Pituus	Tyyppi	Pakollisuus	Validointi
ReportingPeriod		10 merkkiä	xs:date	Pakollinen	Kyllä

- Kalenterivuosi, jolta vuosi-ilmoitus annetaan
- Raportoitavan vuoden viimeinen päivä muodossa YYYY-12-31, esim. vuoden 2018 vuosi-ilmoitus muodossa 2018-12-31
- Tiedonantovelvollisen on huolehdittava siitä, että vuosi-ilmoitus annetaan oikealla skeemalla oikealle vuodelle
- Ilmoituksia voi korjata 1+5 vuotta.

Elementti	Attribuutti	Pituus	Tyyppi	Pakollisuus	Validointi
Timestamp		20 merkkiä	xs:dateTime	Pakollinen	Kyllä

- Vuosi-ilmoituksen laatimisajankohta, esim. 2019-01-17T09:30:45Z
- Lähettäjä lisää aikaleiman
- Huom. korvaavan ilmoituksen aikaleiman on oltava myöhäisempi kuin aiemmin annetun ilmoituksen aikaleima

Elementti	Attribuutti	Pituus	Tyyppi	Pakollisuus	Validointi
Contact			taxfi:contactType	Pakollinen	

- [Katso Contact –rakenteen sisältö kappaleesta 6.1.1 Contact](#)

6.1.1 Contact

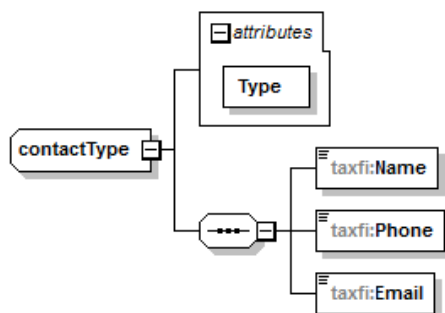

Elementti	Attribuutti	Pituus	Tyyppi	Pakollisuus	Validointi
	Type	Vain sallitut arvot	tax-fi:contactType_Type	Pakollinen	
Name		1-200 merkkiä	tax-fi:contactNameType	Pakollinen	
Phone		6-16 merkkiä	taxfi:phoneType	Pakollinen	
Email		Max 254 merkkiä	taxfi:emailType	Pakollinen	

- Lisätietoja antavan henkilön suku- ja etunimi sekä puhelinnumero kansainvälisessä muodossa sekä sähköpostiosoite. Tietoja ei välitetä eteenpäin Verohallinnon ulkopuolelle.
- Annettava vähintään yksi yhteystieto.
- Type –attribuutti kertoo ilmoitetun yhteyshenkilön tyyppin. Arvovaihtoehdot ovat:
 - o Technical = yhteyshenkilö teknisissä, esim. sanoman rakenteeseen liittyvissä asioissa ja yhteysongelmissa
 - o Administrative = yhteyshenkilö sisältöön liittyvissä asioissa

6.2 ReportingFI

Sisältää tiedonantovelvollisen finanssilaitoksen tiedot.

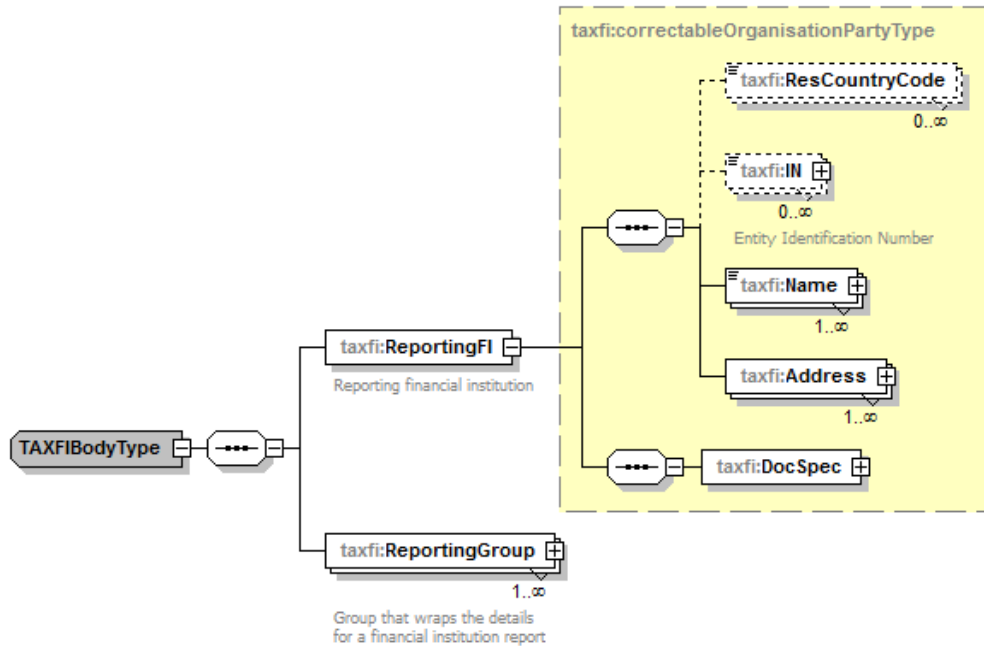

Elementti	Attribuutti	Pituus	Tyyppi	Pakollisuus	Validointi
ResCountryCode		2 merkkiä	xs:string	Pakollinen	Kyllä

- Tiedonantovelvollisen finanssilaitoksen sijaintivaltio. Suomessa "FI".
- asuinvaltion 2-merkinen maatunnus (Country Code) (ISO-3166 Alpha 2)

Elementti	Attribuutti	Pituus	Tyyppi	Pakollisuus	Validointi
IN		1-200 merkkiä	tax-fi:organisationIntype	Pakollinen	Kyllä
	issuedBy	2 merkkiä	iso:CountryCode_Type	Pakollinen	Kyllä
	INType	1-200 merkkiä	tax-fi:StringMin1Max200 Type	Pakollinen	Kyllä

IN tiedonantovelvollisella finanssilaitoksella:

- Pakollinen tieto myös nollailmoituksilla
- Ilmoitetaan aina GIIN, jos tiedonantovelvollisella finanssilaitoksella sellainen on. Jos GIIN-tunnusta ei ole, ilmoitetaan suomalainen y-tunnus. Jos ei ole kumpaakaan, niin on otettava yhteys Verohallintoon.

Attribuutti issuedBy:

- IN:in antajavaltio, joko "US" tai "FI"
- 2-merkinen maatunnus

Attribuutti INType:

- IN:in tyyppi ilmaisee minkätyyppisestä yksilöivästä tunnuksesta on kyse. Tyyppi voi olla:
 - o US GIIN
 - o TIN (ilmoitettaessa y-tunnus)

Elementti	Attribuutti	Pituus	Tyyppi	Pakollisuus	Validointi
Name		1-200 merkkiä	tax-fi:nameOrganisationType	Pakollinen	Kyllä

- Tiedonantovelvollisen finanssilaitoksen virallinen nimi

Elementti	Attribuutti	Pituus	Tyyppi	Pakollisuus	Validointi
Address			taxfi:addressType		

- [Katso Address-rakenteet luvusta 6.4.2 Address-rakenteet](#)

Elementti	Attribuutti	Pituus	Tyyppi	Pakollisuus	Validointi
DocSpec			taxfi:docSpecType		

- [Katso DocSpec-rakenteen sisältö luvusta 6.4.3. DocSpec-rakenteet](#)

6.3 ReportingGroup

Sisältää tiedonantovelvollisen finanssilaitoksen raportoitavat tilitiedot.



6.3.1 AccountReport

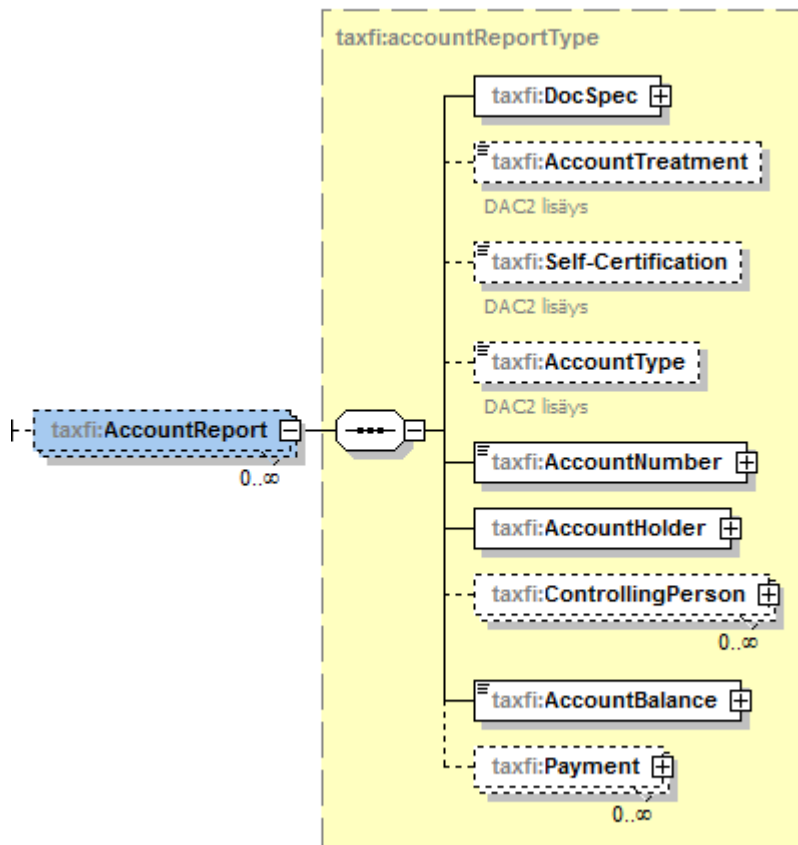

Tässä rakenteessa raportoidaan tilinomistaja-, tili- ja saldotiedot.

Elementti	Attribuutti	Pituus	Tyyppi	Pakollisuus	Validointi
DocSpec			taxfi:docSpecType		

- [Katso DocSpec -rakenteet luvusta 6.4.3 DocSpec -rakenteet](#)

Elementti	Attribuutti	Pituus	Tyyppi	Pakollisuus	Validointi
AccountTreatment		Luetellut arvot	taxfi:accountTreatment EnumType	Valinnainen	

- Ilmoitettava, onko raportoitava tili aiempi vai uusi tili
- Uuden tilin osalta aina pakollinen tieto
- Aiemman tilin osalta pakollinen tieto, mikäli se on finanssilaitoksen arkistotiedoissa
- Arvojoukko:
 - o CRS981: Aiempi tili (Preexisting Account)
 - o CRS982: Uusi tili (New Account)

Elementti	Attribuutti	Pituus	Tyyppi	Pakollisuus	Validointi
Self-Certification		Luetellut arvot	taxfi:self-Certification EnumType	Valinnainen	

- Ilmoitettava, onko finanssilaitos saanut tilinhaltijalta luotettavaksi todetun itseannetun todistuksen verotuksen asuinvaltiosta /-valtioista.
- Uuden tilin osalta aina pakollinen tieto
- Aiemman tilin osalta pakollinen tieto, mikäli se on finanssilaitoksen arkistotiedoissa
- Arvojoukko:
 - o CRS971: Itseannettua todistusta ei ole saatu (käytetään vain tilanteissa, joissa tilinhaltijalta ei ole lainkaan saatu luotettavaksi todettua itse annettua todistusta)
 - o CRS972: Itseannettu todistus on saatu

Elementti	Attribuutti	Pituus	Tyyppi	Pakollisuus	Validointi
AccountType		Luetellut arvot	Luetellut arvot taxfi:accountType EnumType	Valinnainen	

- Ilmoitetaan tilin tyyppi
 - o CRS991: Talletustili (Depository Account)
 - o CRS992: Säilytystili (Custodial Account)
 - o CRS993: Velka- tai pääomaosuus sijoitusyksikössä (Debt or Equity in Investment Entity)
 - o CRS994: Käteisarvovakuutus- tai elinkorkosopimus (Cash Value Insurance or Annuity Contract)
- Pakollinen tieto, mikäli se on finanssilaitoksen arkistotiedoissa

6.3.1.1 AccountNumber

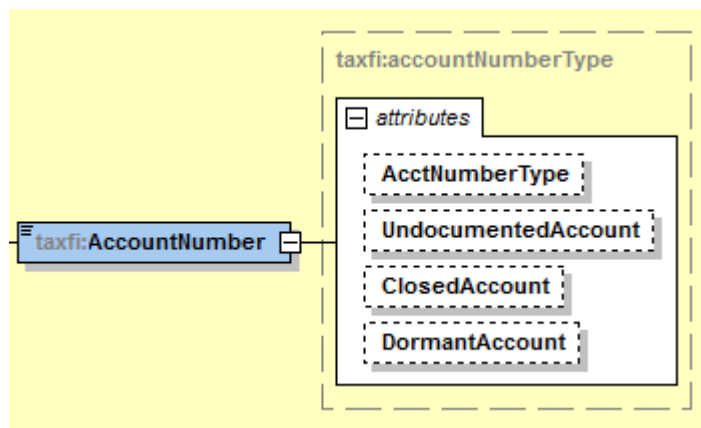

Elementti	Attribuutti	Pituus	Tyyppi	Pakollisuus	Validointi
AccountNumber		2-200 merkkiä	taxfi:accountNumberType	Pakollinen	Kyllä
	AcctNumber-	2-200	taxfi:acctNumberType	Valinnainen	

	Type	merkkiä	e EnumType		
	UndocumentedAccount		xs:boolean	Valinnainen	
	ClosedAccount		xs:boolean	Valinnainen	
	DormantAccount		xs:boolean	Valinnainen	

- Tilinhaltijan tilinumero
 - o Ilmoitin tarkistaa, että käytetty tilinumero on muodollisesti oikein, kun tilinumeron tyyppi on IBAN (OECD601) tai ISIN (OECD603).
 - o Ilmoitin tarkistaa, että IBAN-tilinumeron (OECD601) tarkiste täsmää.
- Jos ei ole tavanomaista tilinumeroa, on käytettävä sitä tunnistetta, jolla tiedonantovelvollinen finanssilaitos tavanomaisessa liiketoiminnassaan erittelee asiakkaan varat
 - o esimerkiksi vakuutusnumero, sopimuksen numero, reskontranumero, tilin sanallinen kuvaus tai muu vastaava yksilöintitieto
- Tilinumerotietoa tarkennetaan seuraavilla attribuuteilla:
 - o Tilinumeron tyyppi (AccountNumberType)
 - OECD601 IBAN International Bank Account Number
 - OECD602 OBAN Other Bank Account Number
 - OECD603 ISIN International Securities Information Number
 - OECD604 OSIN Other Securities Information Number
 - OECD605 Muu tilinumerotyyppi, esimerkiksi vakuutus sopimuksen yksilöintitieto
 - o Dokumentoimaton tili (UndocumentedAccount)
 - ilmoitetaan, onko tili dokumentoimaton (true) vai ei (false)
 - pakollinen tieto, mikäli tili on dokumentoimaton
 - o Lopetettu tili (ClosedAccount)
 - ilmoitetaan, onko tili lopetettu (tai siirretty) (true) vai ei (false) kalenterivuoden aikana
 - Kun kyseessä on lopetettu tili, ilmoitin tarkistaa, että tilin saldo (AccountBalance) on 0.00 (nolla).
 - o Käyttämätön tili (DormantAccount)
 - ilmoitetaan, onko tili käyttämätön (true) vai ei (false)
 - pakollinen tieto, kun tilinhaltija on tunnistettu raportoitavaksi asuinvaltiotestillä ja tunnistamiseen on sovellettu käyttämättömän tilin menettelyä

6.3.1.2 AccountHolder-rakenteet/Individual

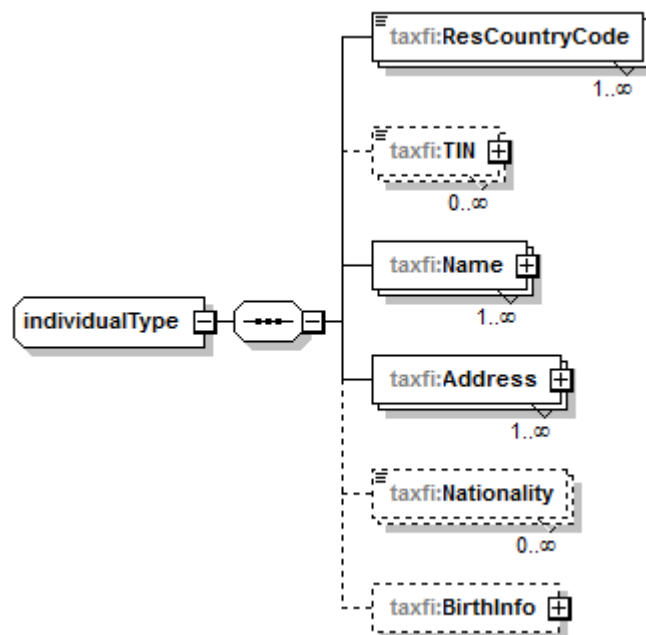

Elementti	Attribuutti	Pituus	Tyyppi	Pakollisuus	Validointi
ResCountryCode		2 merkkiä	iso:CountryCode Type	Pakollinen	kyllä

- Pakollinen tieto
 - o 2-merkinen maatunnus (Country Code) (ISO-3166 Alpha 2)

- Raportoitavan luonnollisen henkilön (tilinhaltijan / kontrolloivan henkilön) verotuksen asuinvaltio Jos aiemman tilin haltijan verotuksen asuinvaltio ei ole finanssilaitoksen tiedossa, ilmoitetaan valtio, johon viittaava tunnusmerkki henkilöllä on
- Mikäli henkilöllä on useita asuinvaltioita, on raportoitava kaikki valtiot
- Jos tili on CRS-standardin tai direktiivin mukainen dokumentoimaton tili eikä henkilön asuinvaltio-ole sen vuoksi finanssilaitoksen tiedossa, tai tilinhaltija tunnistetaan henkilöksi, jolla ei ole verotuksen asuinvaltiota (ns. tax nomad), ilmoitetaan asuinvaltioksi "FI"
- Mikäli tilinhaltijan TIN:in antajavaltio ei ole maatunnuslistalla, tulee ottaa yhteys Verohallintoon sen sopimiseksi, miten tällaisen tilinhaltijan tiedot ilmoitetaan

Elementti	Attribuutti	Pituus	Tyyppi	Pakollisuus	Validointi
TIN		1-200 merkkiä	taxfi:tinType	Pakollinen	

- Tilinhaltijan/kontrolloivan henkilön TIN asuinvaltiossa
 - o Pakollinen tieto aina uuden tilin osalta
 - o Aiempien tilien osalta pakollinen tieto, kun tiedonantovelvollisella finanssilaitoksella on tilinhaltijan/kontrolloivan henkilön TIN tiedossaan
- Mikäli on useita asuinvaltioita, on kunkin asuinvaltion TIN ilmoitettava
- Mikäli asuinvaltion TIN ei ole finanssilaitoksen tiedossa, käytetään suomalaista henkilötunnusta
- Jos ei ole TIN:iä eikä suomalaista tunnistetta, käytetään tiedossa olevaa muuta ulkomaista verotunnistetta (TIN)
- Mikäli finanssilaitoksella ei ole tilinhaltijasta/kontrolloivasta henkilöstä tiedossaan mitään verotunnistetta, ilmoitetaan yhdeksän nollaa "000000000".
- Ilmoitin tarkistaa, että TIN on muodollisesti oikein, kun kyseessä on EU-valtion antama TIN.
- Ilmoitin tarkistaa, että TIN-elementti on annettu. Jos TIN puuttuu, ilmoitusta ei voi lähettää.

Elementti	Attribuutti	Pituus	Tyyppi	Pakollisuus	Validointi
TIN	issuedBy	2 merkkiä	iso:CountryCode Type	Valinnainen	kyllä

- TIN:in antajavaltio(t)
- Pakollinen tieto, kun TIN ilmoitettu
 - o Jos TIN-elementissä on ilmoitettu yhdeksän nollaa, tulee tämä attribuutti jättää tyhjäksi
- 2-merkinen maatunnus (Country Code) (ISO-3166 Alpha 2)
- Mikäli tilinhaltijan TIN:in antajavaltio ei ole maatunnuslistalla, tulee ottaa yhteys Verohallintoon sen sopimiseksi, miten tällaisen tilinhaltijan tiedot ilmoitetaan

Elementti	Attribuutti	Pituus	Tyyppi	Pakollisuus	Validointi
Name			taxfi:namePersonType		

- [Katso Name -rakenteet luvusta 6.4.1 Name -rakenteet](#)

Elementti	Attribuutti	Pituus	Tyyppi	Pakollisuus	Validointi
Address			taxfi:addressType		

- [Katso Address -rakenteet luvusta 6.4.2 Address-rakenteet](#)

Elementti	Attribuutti	Pituus	Tyyppi	Pakollisuus	Validointi
Nationality		2 merkkiä	iso:CountryCode Type	Valinnainen	kyllä

- Ei käytetä

6.3.1.2.1 BirthInfo

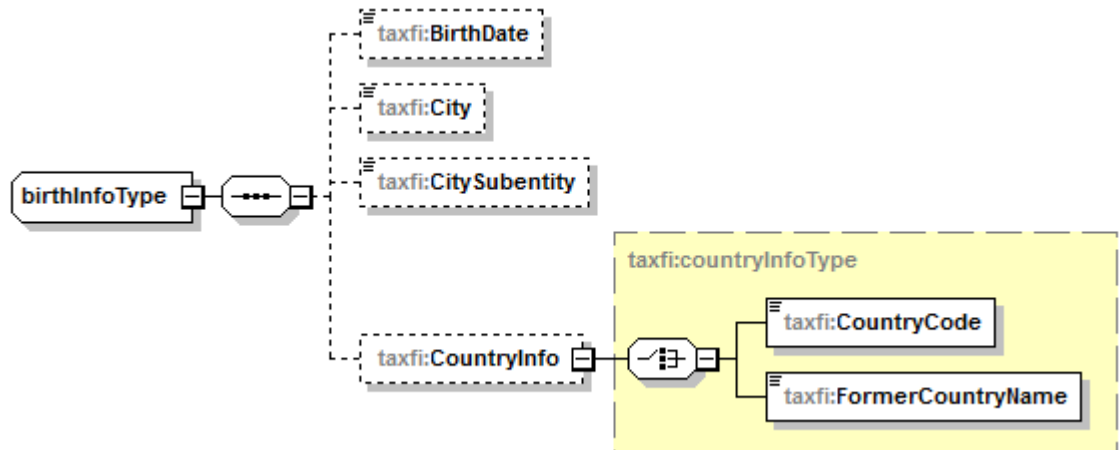

BirthInfo -rakenne ja sen sisältämät tiedot annetaan aina.

Elementti	Attribuutti	Pituus	Tyyppi	Pakollisuus	Validointi
BirthDate		10 merkkiä	xs:date	Valinnainen	

- Tilinhaltijan syntymäaika
- Pakollinen tieto, kun on tiedonantovelvollisen finanssilaitoksen tiedossa
- Raportoitava muodossa YYYY-MM-DD, esimerkiksi 1975-01-21

Elementti	Attribuutti	Pituus	Tyyppi	Pakollisuus	Validointi
City		1-200 merkkiä	taxfi:StringMin1Max200_Type	Valinnainen	

- Tilinhaltijan syntymäpaikka
- Ilmoitettava, jos on tiedonantovelvollisen finanssilaitoksen tiedossa

Elementti	Attribuutti	Pituus	Tyyppi	Pakollisuus	Validointi
CitySubentity		1-200 merkkiä	taxfi:StringMin1Max200_Type	Valinnainen	

- Tilinhaltijan syntymäkaupungin kaupunginosa
- Ilmoitettava, jos on tiedonantovelvollisen finanssilaitoksen tiedossa

Elementti	Attribuutti	Pituus	Tyyppi	Pakollisuus	Validointi
CountryCode		2 merkkiä	iso:CountryCode Type	Valinnainen	

- Syntymämaa
- Ilmoitettava, jos on tiedonantovelvollisen finanssilaitoksen tiedossa

Elementti	Attribuutti	Pituus	Tyyppi	Pakollisuus	Validointi
FormerCountryName		1-200 merkkiä	taxfi:StringMin1Max200_Type	Valinnainen	

- Maan entinen nimi
- Ilmoitettava, jos on tiedonantovelvollisen finanssilaitoksen tiedossa

6.3.1.3 AccountHolder-rakenteet/Organisation

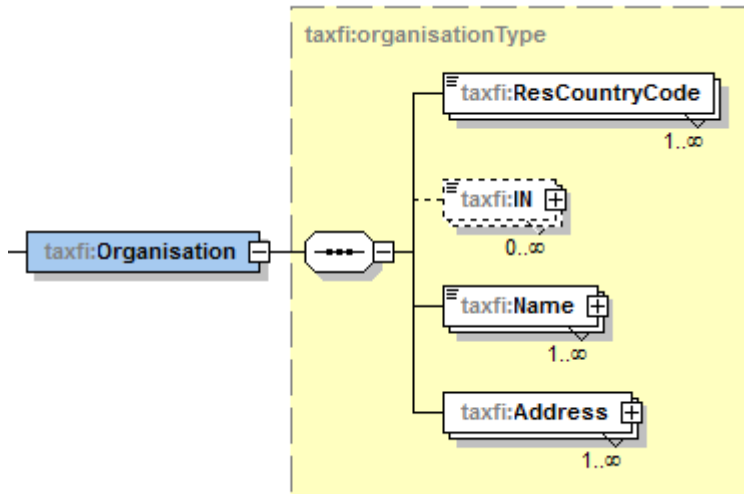

Elementti	Attribuutti	Pituus	Tyyppi	Pakollisuus	Validointi
ResCountryCode		2 merkkiä	iso:CountryCode Type	Pakollinen	kyllä

- Yksikön asuinvaltio
- Asuinvaltion 2-merkinen maatunnus (Country Code) (ISO-3166 Alpha 2)
- Pakollinen tieto
- Tilanteessa, jossa tiedonantovelvollisella finanssilaitoksella on asuinvaltiosta ristiriitaisia tietoja, ilmoitetaan kaikki valtiot
 - o esim. yksikkö on limited company valtiossa x, mutta kaikki yhteystiedot ovat valtioon y eikä asuinvaltiosta ole saatu luotettavaa selvitystä
- Mikäli tilinhaltijan TIN:in antajavaltio ei ole maatunnuslistalla, tulee ottaa yhteys Verohallintoon sen sopimiseksi, miten tällaisen tilinhaltijan tiedot ilmoitetaan

Elementti	Attribuutti	Pituus	Tyyppi	Pakollisuus	Validointi
IN		1-200 merkkiä	taxfi:organisationINType	Pakollinen	

- Tilinhaltijan verotunniste(et) (IN) asuinvaltio(i)ssa
 - o Pakollinen tieto aina uuden tilin osalta
 - o Aiempien tilien osalta pakollinen tieto, kun tiedonantovelvollisella finanssilaitoksella on tilinhaltijan verotunniste tiedossaan
- Tilanteet, joissa tilinhaltijalla on useita asuinvaltioita, ilmoitetaan näiden asuinvaltioiden verotunnisteet
- Mikäli finanssilaitoksella ei ole tilinhaltijasta tiedossaan mitään verotunnistetta, ilmoitetaan yhdeksän nollaa "000000000"
- Ilmoitin tarkistaa, että IN-elementti on annettu. Jos IN puuttuu, ilmoitusta ei voi lähettää

Elementti	Attribuutti	Pituus	Tyyppi	Pakollisuus	Validointi
IN	issuedBy	2 merkkiä	iso:CountryCode Type	Valinnainen	kyllä

- Verotunnisteen (IN:in) antajavaltio(t)
- Pakollinen tieto, kun IN ilmoitettu
- Jos TIN-elementissä on ilmoitettu yhdeksän nollaa, tulee tämä attribuutti jättää tyhjäksi
- 2-merkinen maatunnus (Country Code) (ISO-3166 Alpha 2)
 - o Mikäli tilinhaltijan TIN:in antajavaltio ei ole maatunnuslistalla, tulee ottaa yhteys Verohallintoon sen sopimiseksi, miten tällaisen tilinhaltijan tiedot ilmoitetaan

Elementti	Attribuutti	Pituus	Tyyppi	Pakollisuus	Validointi
IN	INType	1-200 merkkiä	taxfi:StringMin1Max200_Type	Valinnainen	

- INtype tyyppi ilmaisee minkätyyppisestä yksilöivästä tunnuksesta on kyse. Tyyppi voi olla esimerkiksi:
 - o TIN
 - o US GIIN
 - o EIN

- LEI
- Ilmoitettava, mikäli on tiedonantovelvollisen finanssilaitoksen tiedossa.

Elementti	Attribuutti	Pituus	Tyyppi	Pakollisuus	Validointi
Name		1-200 merkkiä	taxfi:nameOrganisationType	Pakollinen	Kyllä

- Tilinhaltijan virallinen nimi

Elementti	Attribuutti	Pituus	Tyyppi	Pakollisuus	Validointi
Address			taxfi:addressType	Pakollinen	Kyllä

- [Katso Address -rakenteet luvusta 6.4.2 Address -rakenteet](#)

6.3.1.4 AccountHolder-rakenteet/AcctHolderType

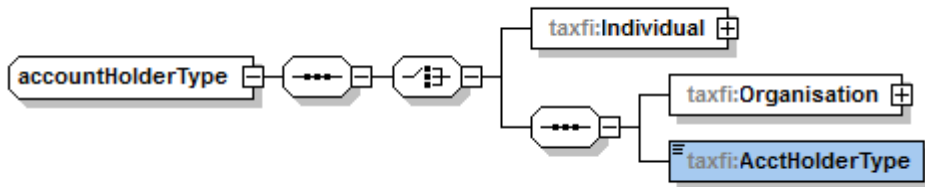

Elementti	Attribuutti	Pituus	Tyyppi	Pakollisuus	Validointi
AcctHolderType		Luetellut arvot	taxfi:acctHolderType_EnumType	Pakollinen	Kyllä

- Tilinhaltijatyypit
 - CRS101 passiivinen ei-finanssiyksikkö, jolla on yksi tai useampi raportoitava kontrolloiva henkilö (Passive Non-Financial Entity with – one or more controlling person that is a Reportable Person) (riippumatta siitä, onko yksikkö itse raportoitava henkilö vai ei)
 - CRS102 raportoitava henkilö (Reportable Person)
 - CRS103 passiivinen ei-finanssiyksikkö, joka on raportoitava henkilö (Passive Non-Financial Entity that is a Reportable Person)
- Pakollinen tieto, mikäli tilinhaltija on muu kuin luonnollinen henkilö (yksikkötili)
- Käytettävä aina CRS101, jos tilinhaltijalla on raportoitavia kontrolloivia henkilöitä
 - Ilmoitin tarkistaa, että tilinhaltijalla on vähintään yksi kontrolloiva henkilö (Controlling-Person –rakenne)
- CRS102 käytetään, jos tilinhaltija on aktiivinen ei-finanssiyksikkö
 - Ilmoitin tarkistaa, että tilinhaltijalle ei ole ilmoitettu kontrolloivia henkilöitä (Controlling-Person –rakenne)
- CRS103 käytetään aina, jos tilinhaltija on raportoitavassa valtiossa (ei Suomessa) sijaitseva passiivinen ei-finanssiyksikkö riippumatta siitä, onko sillä raportoitavia kontrolloivia henkilöitä vai ei
 - Mikäli raportoitavassa valtiossa sijaitsevalla passiivisella ei-finanssilaitoksella on yksi tai useampi raportoitava kontrolloiva henkilö, on CRS103:n lisäksi ilmoitettava tilinhaltijatyypit CRS101
 - Toisin sanoen, näissä tilanteissa tili on ilmoitettava sekä tilinhaltijatyypinä CRS101 että CRS103
 - Mikäli tilinhaltija on Suomessa sijaitseva passiivinen ei-finanssiyksikkö ja sillä on raportoitavia kontrolloivia henkilöitä, käytetään ainoastaan koodia CRS101

6.3.1.5 ControllingPerson

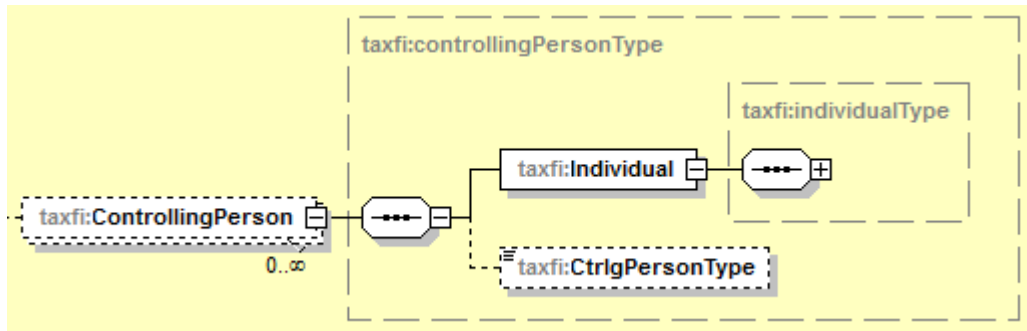

- Samat elementit kuin AccountHolder/Individual -tiedolla. Katso rakenne luvusta [6.3.1.2 AccountHolder-rakenteet/Individual](#)
 - Tieto on pakollinen ainoastaan, jos finanssilaitoksen tiedossa on raportoitavaksi tunnistettuja kontrolloivia henkilöitä kyseisen yksikötilin osalta (eli sellaisia kontrolloivia henkilöitä, joiden verotuksen asuinvaltioksi on tunnistettu muu kuin Suomi, joko itse annetun todistuksen perusteella tai tunnusmerkin perusteella).
 - ControllingPerson-rakenteessa on ilmoitettava tietoja ainoastaan silloin, kun ilmoitetaan yksikötilinhaltija, jonka AcctHolderType on CRS101 eli "passiivinen ei-finanssiyksikkö, jolla on yksi tai useampi raportoitava kontrolloiva henkilö".
 - Kunkin raportoitavan "CRS101-tilin" osalta on ilmoitettava kaikkien raportoitavaksi tunnistettujen kontrolloivien henkilöiden tiedot
 - o bruttovarat ja -tapahtumat ilmoitetaan näille kaikille.
 - Jos tilinhaltijana olevalla passiivisella ei-finanssiyksiköllä ei ole lainkaan sellaisia kontrolloivia henkilöitä, joiden verotuksen asuinvaltioksi olisi tunnistettu muu kuin Suomi, ei tätä yksikötilinhaltijaa tule ilmoittaa koodilla CRS101, eikä näin ollen myöskään ilmoiteta kontrolloivia henkilöitä.
 - Jos CRS101-koodilla ilmoitettu passiivinen ei-finanssiyksikkö on lisäksi itse raportoitava henkilö (eli tämän yksikön verotuksen asuinvaltio on muu kuin Suomi), on kyseinen yksikötilinhaltija ilmoitettava erikseen myös koodilla CRS103
 - o tällaisessa tilanteessa saman tilin tiedot ilmoitetaan siis sekä koodilla CRS101 että CRS103.
 - Kontrolloivan henkilön tietoja ilmoitettaessa on lisäksi täytettävä CtrlgPersonType-elementti
 - o On ilmoitettava, miten henkilö kontrolloi yksikköä käyttäen seuraavassa elementissä olevia luokitteluja.

Elementti	Attribuutti	Pituus	Tyyppi	Pakollisuus	Validointi
CtrlgPersonType		Luetellut arvot	taxfi:controllingPersonType_EnumType	Valinnainen	

- Pakollinen tieto, jos ilmoitetaan kontrolloivan henkilön tietoja
- Ilmoitetaan kontrolloivan henkilön status
- CRS801 = oikeushenkilön kontrolloiva henkilö – omistus (CP of legal person – ownership)
- CRS802 = oikeushenkilön kontrolloiva henkilö – muu peruste (CP of legal person - other means)
- CRS803 = oikeushenkilön kontrolloiva henkilö – johtava asema (CP of legal person - senior managing official)
- CRS804 = oikeudellisen järjestelyn kontrolloiva henkilö – trustin asettaja (CP of legal arrangement - trust - settlor)
- CRS805 = oikeudellisen järjestelyn kontrolloiva henkilö – trustin valtuutettu, trustee (CP of legal arrangement - trust – trustee)
- CRS806 = oikeudellisen järjestelyn kontrolloiva henkilö – trustin suojelija, protector (CP of legal arrangement - trust – protector)
- CRS807 = oikeudellisen järjestelyn kontrolloiva henkilö – trustin edunsaaja (CP of legal arrangement - trust – beneficiary)
- CRS808 = oikeudellisen järjestelyn kontrolloiva henkilö – trusti, muu peruste (CP of legal arrangement - trust – other)
- CRS809 = oikeudellisen järjestelyn kontrolloiva henkilö – trustin asettajaa vastaava henkilö (CP of legal arrangement - other - settlor-equivalent)
- CRS810 = oikeudellisen järjestelyn kontrolloiva henkilö – trustin valtuutettua vastaava henkilö (CP of legal arrangement - other - trustee-equivalent)

- CRS811 = oikeudellisen järjestelyn kontrolloiva henkilö – trustin suojelijaa vastaava henkilö (CP of legal arrangement - other - protector-equivalent)
- CRS812 = oikeudellisen järjestelyn kontrolloiva henkilö – trustin edunsaajaa vastaava henkilö (CP of legal arrangement - other - beneficiary-equivalent)
- CRS813 = oikeudellisen järjestelyn kontrolloiva henkilö – muu kuin trusti, muu peruste (CP of legal arrangement - other - other-equivalent)
- (CRS819 - ei käytössä)

6.3.1.6 AccountBalance

Elementti	Attribuutti	Pituus	Tyyppi	Pakollisuus	Validointi
AccountBalance		1-24 merk-kiä	taxfi:accountBalanceType	Pakollinen	kyllä
	currCode	3 merkkiä	iso:currCode Type	Pakollinen	kyllä

- Tilin saldo
 - o Kun kyseessä on lopetettu tili (AccountNumber / ClosedAccount="true"), ilmoitin tarkistaa, että tilin saldo on 0.00 (nolla)
- Ilmoitetaan saldo kalenterivuoden lopussa
- Valuuttana on käytetty tilivaluutta
- Jos tilin saldo on 0 tai negatiivinen, ilmoitetaan arvoksi 0.00.
- Ilmoitin.fi estää negatiivisen arvon antamisen
- Määrä ilmoitetaan aina kahden desimaalin tarkkuudella käyttäen pistettä, esim. tuhat euroa ilmoitetaan 1000.00.
- Attribuutti currCode kertoo, missä valuutassa saldo on

6.3.1.7 Payment

Elementti	Attribuutti	Pituus	Tyyppi	Pakollisuus	Validointi
Type		Luetellut arvot	taxfi:paymentType_EnumType	Valinnainen (Pakollinen)	

- Raportoitavan tulon luokitus-tieto
 - o CRS501 = Osinko
 - o CRS502 = Korko
 - o CRS503 = Omaisuuden luovutus- tai lunastushinta
 - o CRS504 = Muu tulo
- Ilmoitettaessa pääomaosuus-, velkaosuus- tai vakuutus-suorituksia suorituksen voi ilmoittaa joko yhtenä kokonaisuutena (CRS504) tai eriteltynä tulotyyteittäin asianmukaisilla luokitus-tiedoilla (CRS501-CRS503)

Elementti	Attribuutti	Pituus	Tyyppi	Pakollisuus	Validointi
PaymentAmnt		1-24 merkkiä	taxfi:paymentAmntType	Pakollinen	Kyllä
	currCode	3 merkkiä	iso:currCode Type	Pakollinen	Kyllä

- Tilille maksetun suorituksen määrä
- Määrä ilmoitetaan aina kahden desimaalin tarkkuudella käyttäen pistettä, esim. tuhat euroa ilmoitetaan 1000.00.
- Attribuutti currCode kertoo tilille maksetun suorituksen valuutan

6.4 Yhteiset rakenteet

Tässä luvussa on kuvattu skeeman eri rakenteissa kuvatut yhteiset rakenteet. Näihin on viitattu niissä kohdissa, missä yhteisiä rakenteita käytetään.

6.4.1 Name-rakenteet

Elementti	Attribuutti	Pituus	Tyyppi	Pakollisuus	Validointi
PrecedingTitle		1-200 merkkiä	taxfi:StringMin1Max200_Type	Valinnainen	

- ei käytetä

Elementti	Attribuutti	Pituus	Tyyppi	Pakollisuus	Validointi
Title		1-200 merkkiä	taxfi:StringMin1Max200_Type	Valinnainen	

- ei käytetä

Elementti	Attribuutti	Pituus	Tyyppi	Pakollisuus	Validointi
FirstName		1-200 merkkiä	taxfi:firstNameType	Pakollinen	

- Tilinhaltijan/kontrolloivan henkilön etunimi
- Jos tietoa ei ole, täytetään "NFN" (No First Name)

Elementti	Attribuutti	Pituus	Tyyppi	Pakollisuus	Validointi
MiddleName		1-200 merkkiä	taxfi:middleNameType	Valinnainen	

- Tilinhaltijan/kontrolloivan henkilön toiset nimet

Elementti	Attribuutti	Pituus	Tyyppi	Pakollisuus	Validointi
NamePrefix		1-200 merkkiä	taxfi:namePrefixType	Valinnainen	

- Tilinhaltijan/kontrolloivan henkilön sukunimen etuliite, esim van, von, de, von de, jne
- voidaan ilmoittaa myös LastName-elementissä

Elementti	Attribuutti	Pituus	Tyyppi	Pakollisuus	Validointi
LastName		1-200 merkkiä	taxfi:lastNameType	Pakollinen	

- Tilinhaltijan/kontrolloivan henkilön sukunimi
- Luonnollisella henkilöllä ilmoitetaan kaikki sukunimet tässä kentässä
- Tilanteissa, joissa finanssilaitos ei tiedä tilinhaltijan etunimeä tai sitä, mikä/mitkä tilinhaltijan nimestä on/ovat etunimi(ä), ilmoitetaan kaikki nimet LastName-elementissä ja FirstName-elementtiin täytetään "NFN" (No First Name)

Elementti	Attribuutti	Pituus	Tyyppi	Pakollisuus	Validointi
GenerationIdentifier		1-200 merkkiä	taxfi:StringMin1Max200_Type	Valinnainen	

- ei käytetä

Elementti	Attribuutti	Pituus	Tyyppi	Pakollisuus	Validointi
Suffix		1-200 merkkiä	taxfi:StringMin1Max200_Type	Valinnainen	

- ei käytetä

Elementti	Attribuutti	Pituus	Tyyppi	Pakollisuus	Validointi
GeneralSuffix		1-200 merkkiä	taxfi:StringMin1Max200_Type	Valinnainen	

- ei käytetä

6.4.2 Address-rakenteet

Osoite on pakollinen tieto, minkä vuoksi se on ilmoitettava joko AddressFix- tai AddressFree-rakenteessa. Vuosi-ilmoituksella on käytettävä AddressFix-kenttiä, mikäli tarvittavat tiedot ovat tiedonantovelvollisen finanssilaitoksen tiedossa.

Mikäli henkilötilinhaltijalle tai passiivisen ei-finanssiryhmän kontrolloivalle henkilölle on tallennettu väestötietojärjestelmään turvakielto, joko Suomessa tai toisessa valtiossa, osoitetietona ei tule ilmoittaa turvakielton alaista osoitetta, vaan jokin muu julkinen ja asiakkaan näkökulmasta turvallinen osoite. Suomessa tällainen turvallinen osoite on yhteysosoite, joka voi jäädä julkiseksi osoitteeksi väestötietojärjestelmään.

Yhteysosoitteena on käytetty esimerkiksi postilokeroa joko kotikunnassa tai jossain muussa kaupungissa. Katso myös ohjeistus kohdassa 6.4.2.2 AddressFree.

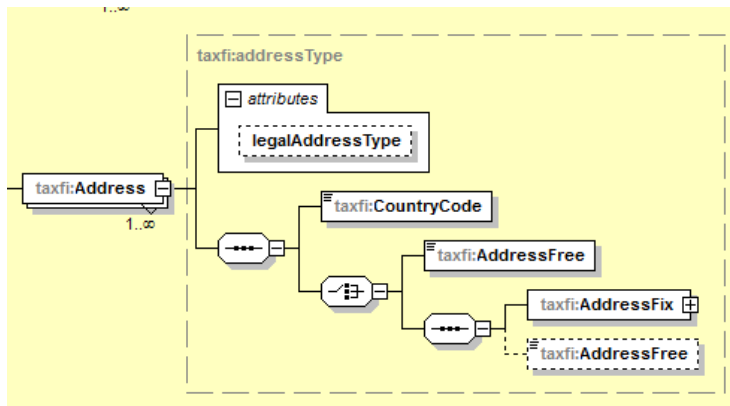

Elementti	Attribuutti	Pituus	Tyyppi	Pakollisuus	Validointi
Address	legalAddressType	Luetellut arvot	taxfi:OECDLegalAddressType_EnumType	Valinnainen	

- Osoitteen tyyppi:
 - o OECD301= asunto tai liikehuoneisto
 - o OECD302= asunto
 - o OECD303= liikehuoneisto
 - o OECD304= rekisteröity toimipaikka
 - o OECD305= määrittelemätön

Elementti	Attribuutti	Pituus	Tyyppi	Pakollisuus	Validointi
CountryCode		2 merkkiä	iso:CountryCode Type	Pakollinen	

- Osoitteen sijaintivaltio
- 2-merkinen maatunnus (Country Code) (ISO-3166 Alpha 2)

6.4.2.1 AddressFix

Mikäli osoitetietojen raportoinnissa käytetään AddressFix:iä, rakenteessa on raportoitava vähintään seuraavat tiedot, jos ne ovat finanssilaitoksen tiedossa:

- Kaupunki (City-elementissä)
- Postinumero (PostCode-elementissä)
- Osavaltio tmv. (CountrySubentity-elementissä)

Katuosoite on ilmoitettava sille varatuissa elementeissä, mutta on myös sallittua ilmoittaa katuosoite kokonaisuudessaan AddressFree-rakenteessa, vaikka yllä luetellut tiedot olisi ilmoitettu AddressFix-rakenteessa. Katso tarkempi ohjeistus kohdassa [6.4.2.2 AddressFree](#).

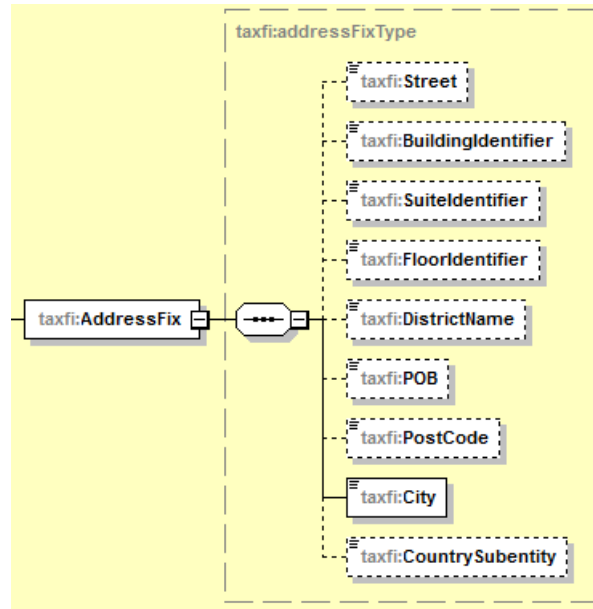

Elementti	Attribuutti	Pituus	Tyyppi	Pakollisuus	Validointi
Street		1-200 merkkiä	taxfi:StringMin1Max200_Type	Valinnainen	

- Kadun nimi
- Pakollinen tieto, mikäli on tiedonantovelvollisen finanssilaitoksen tiedossa

Elementti	Attribuutti	Pituus	Tyyppi	Pakollisuus	Validointi
BuildingIdentifier		1-200 merkkiä	taxfi:StringMin1Max200_Type	Valinnainen	

- Talon/rakennuksen numero
- Pakollinen tieto, mikäli on tiedonantovelvollisen finanssilaitoksen tiedossa

Elementti	Attribuutti	Pituus	Tyyppi	Pakollisuus	Validointi
SuitIdentifier		1-200 merkkiä	taxfi:StringMin1Max200_Type	Valinnainen	

- Huoneiston numero tms. tieto
- Pakollinen tieto, mikäli on tiedonantovelvollisen finanssilaitoksen tiedossa

Elementti	Attribuutti	Pituus	Tyyppi	Pakollisuus	Validointi
FloorIdentifier		1-200 merkkiä	taxfi:StringMin1Max200_Type	Valinnainen	

- Asuinkerros
- Pakollinen tieto, mikäli on tiedonantovelvollisen finanssilaitoksen tiedossa

Elementti	Attribuutti	Pituus	Tyyppi	Pakollisuus	Validointi
DistrictName		1-200 merkkiä	taxfi:StringMin1Max200_Type	Valinnainen	

- Kaupunginosa
- Pakollinen tieto, mikäli on tiedonantovelvollisen finanssilaitoksen tiedossa

Elementti	Attribuutti	Pituus	Tyyppi	Pakollisuus	Validointi
POB		1-200 merkkiä	taxfi:StringMin1Max200_Type	Valinnainen	

- Postilokero
- Pakollinen tieto, mikäli osoitteena on postilokero

Elementti	Attribuutti	Pituus	Tyyppi	Pakollisuus	Validointi
PostCode		1-200 merkkiä	taxfi:StringMin1Max200_Type	Valinnainen	

- Postinumero
- Pakollinen tieto, mikäli on tiedonantovelvollisen finanssilaitoksen tiedossa

Elementti	Attribuutti	Pituus	Tyyppi	Pakollisuus	Validointi
City		2-200 merkkiä	taxfi:cityType	Pakollinen	Kyllä

- Kaupunki/Kunta
- Pakollinen tieto

Elementti	Attribuutti	Pituus	Tyyppi	Pakollisuus	Validointi
CountrySubentity		1-200 merkkiä	taxfi:StringMin1Max200_Type	Valinnainen	

- Osavaltio tms.
- Pakollinen tieto, mikäli on tiedonantovelvollisen finanssilaitoksen tiedossa

6.4.2.2 AddressFree

Käytetään, jos osoitetta ei pystytä ilmoittamaan AddressFix-rakenteessa. On sallittua ilmoittaa tässä rakenteessa katuosoite kokonaisuudessaan ja ilmoittaa kaupunki, postinumero sekä mahdollinen osavaltiotieto käyttäen AddressFix-rakennetta tilanteissa, joissa tiedonantovelvollisen finanssilaitoksen tietojärjestelmä ei erittele katuosoitetta AddressFix-rakenteessa tarkoitetulla tavalla. Jos tilinhaltijan osoite ilmoitetaan käyttäen sekä AddressFix- että AddressFree-rakennetta, ilmoitetaan molemmat rakenteet yhdessä Address-rakenteessa, ei kahdessa erillisessä Address-rakenteessa.

Elementti	Attribuutti	Pituus	Tyyppi	Pakollisuus	Validointi
AddressFree		1-4000 merkkiä	taxfi:StringMin1Max4000_Type	Valinnainen*	

- Vapaa osoitekenttä
- Suositellaan annettavaksi järjestyksessä katu, kaupunki ja postinumero
- Toissijainen AddressFix:iin nähden
 - Mikäli osoitetiedot on ilmoitettu kokonaisuudessaan käyttäen AddressFix-rakennetta, jätetään AddressFree-elementti pois ilmoitukselta
- Elementti on täytettävä, mikäli osoitetta ei ole ilmoitettu AddressFix-rakenteessa
- Osoite on pakollinen tieto ja se on ilmoitettava aina, mikäli se on finanssilaitoksen tiedossa
 - Mikäli finanssilaitoksella ei ole mitään voimassa olevaa tai aiempaa osoitetta tiedossaan, ilmoitetaan AddressFree-elementissä "Not known"
 - o Tällöin finanssilaitoksen katsotaan vahvistavan, ettei sillä ole mitään osoitetietoa tiedossaan eikä finanssilaitoksella lainsäädännön mukaan tarvitsekaan olla osoitetta tiedossaan
 - Mikäli henkilötilinhaltijalle tai passiivisen ei-finanssiryhmän kontrolloivalle henkilölle on tallennettu väestötietojärjestelmään turvakielto, eikä finanssilaitoksella ole tiedossa yhteysosoitetta tai muuta asiakkaan kannalta turvallista osoitetta, ilmoitetaan AddressFree-elementissä teksti "Non-disclosure for personal safety reasons based on domestic legislation".

6.4.3 DocSpec-rakenteet

DocSpec-rakenteessa pitää sisällään raportin tyyppin (DocTypeIndic), raporttien tunnistetiedot (DocRefId) sekä korjattavan ilmoituksen (CorrMessageRefId) ja korjattavien raporttien (CorrDocRefId) id:t.

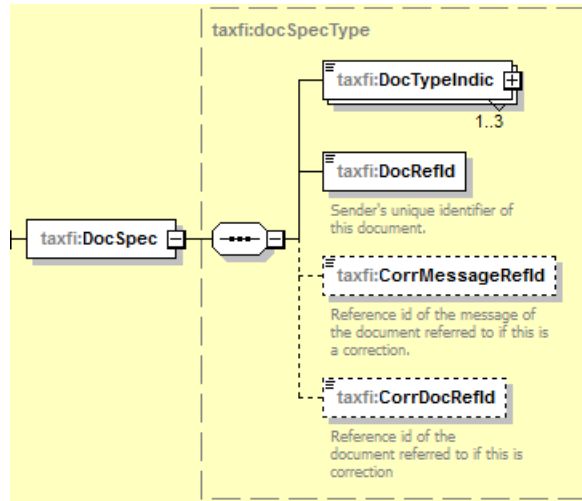

Elementti	Attribuutti	Pituus	Tyyppi	Pakollisuus	Validointi
DocTypeIndic		Luetellut arvot	taxfi:docTypeIndic_EnumType	Pakollinen	Kyllä

- Raportin tyyppi
- Mahdolliset koodit:
 - o OECD0 = Tietojen uudelleen lähetys, tuotanto (resend CRS or DAC2 Data)
 - o OECD1 = Uudet tiedot, tuotanto (New CRS or DAC2 Data)
 - o OECD2 = Korjatut tiedot, tuotanto (Corrected CRS or DAC2 Data)
 - o OECD3 = Poistettavat tiedot, tuotanto (Deletion of CRS or DAC2 Data)

Elementti	Attribuutti	Pituus	Tyyppi	Pakollisuus	Validointi
DocRefId		1-200 merkkiä	taxfi:StringMin1Max200_Type	Pakollinen	Kyllä

- Raportin yksilöivä tunniste
- Tiedonantovelvollisen finanssilaitoksen pitää huolehtia siitä, ettei samalla vuosi-ilmoituksella eikä myöskään aiemmin lähetetyillä CRDS/DAC2- ja FATCA-vuosi-ilmoituksilla ole identtistä DocRefId:tä
- Tieto suositellaan koostettavaksi seuraavista osioista
 - o Tiedonantovelvollisen finanssilaitoksen GIIN, jos sillä on GIIN-tunnus. Esim. G1TFL0.00039.SL.246
 - o Piste (.)
 - o Y-tunnus
 - o Väliviiva (-)
 - o Yksilöivä osa, kuten verovuosi ja yksiselitteinen numerointi esim. 2018-001-002
 - o tiedon maximipituus on 200 merkkiä
- Esim. DocRefId kokonaisuudessaan: G1TFL0.00039.SL.246.6606611-7-2018-001-002

Elementti	Attribuutti	Pituus	Tyyppi	Pakollisuus	Validointi
CorrMessageRefId		1-170 merkkiä	taxfi:StringMin1Max170_Type	Valinnainen	

- Käytetään silloin, kun kyseessä on korjaus ja DocTypeIndic on OECD2 tai OECD3
- Korjattavan raportin MessageRefId. Katso rakenne luvusta 6.1 MessageSpec.
- Annetaan vain, kun korjataan aiemmin annettua raporttia
- Ilmoitin tarkistaa, että tieto on annettu, kun DocTypeIndic = OECD2 tai OECD3.

Elementti	Attribuutti	Pituus	Tyyppi	Pakollisuus	Validointi
CorrDocRefId		1-200 merkkiä	taxfi:StringMin1Max200_Type	Valinnainen	

- Käytetään silloin, kun kyseessä on korjaus ja DocTypeIndic on OECD2 tai OECD3
- Korjattavan raportin DocRefId.
- Annetaan vain, kun korjataan aiemmin annettua raporttia
- Ilmoitin tarkistaa, että tieto on annettu, kun DocTypeIndic = OECD2 tai OECD3

7 ILMOITIN-PALVELUN TEKEMÄT TARKISTUKSET

Tässä kohdassa luetellut tarkistukset ovat sellaisia jotka estävät ilmoituksen antamisen jos tiedoissa havaitaan virhe tai puute.

Tarkistus lisätty (kk/vvvv merkitty, kun lisätty jälkeen 1.1.2019)	Tieto	Tarkistuksen kuvaus
3/2024	Koko aineisto	Tiedostoa ei tunnisteta CRS/DAC2 ilmoitukseksi. Tarkista, että XML on skeeman mukainen. #Tiedosto [] ei sisällä hyväksyttävää aineistoa. Tarkastusta ei voida suorittaa. Tuloveroilmoitusten liitteet lähetetään Liitetiedostot-sivun kautta.
	Koko aineisto	#Aineisto pitää sisällään kiellettyjä merkkejä tai merkkiihdistelmiä (-,&#,' tai /*)
6/2020	Encoding	XML enkoodaus tulee olla UTF-8. Ilmoitetaan XML tiedoston alussa seuraavasti: <?xml version="1.0" encoding="UTF-8"?>
		Tarkistetaan vuosilmoituksen viimeisin antopäivä #Ilmoituksia ei oteta enään vastaan vuodelta []
	MessageTypeIndic	Korjausilmoituksen (MessageTypeIndic="CRS702") ensimmäinen antopäivä on 1.9.vvvv #CRS702 muotoista dataa otetaan vastaan ilmoituksen vuodelta 31.8.vvvv jälkeen
6/2020	Timestamp	Tarkistetaan, että MessageSpec/Timestamp elementin vuosiluku on sama kuin meneillään oleva vuosi. #Timestamp elementin vuosi tulee olla sama kuin kuluva vuosi.
	AccountReport	Jos kyseessä on nollailmoitus, ilmoitin tarkastaa, että tiedostossa ei ole yhtään AccountReport-rakennetta #Nollailmoituksella ei saa antaa AccountReport -tietoja
	AccountReport	Jos kyseessä ei ole nollailmoitus (CRS701), ilmoitin tarkastaa, että tiedostossa on vähintään yksi AccountReport-rakenne #Jos kyseessä ei ole nollailmoitus, on ilmoitettava vähintään yksi AccountReport-rakenne
	SendingCompanyIN MessageRefId	Ilmoitin tarkastaa y-tunnuksen muodollisen oikeellisuuden #Virheellinen ytunnus [] elementissä []
	MessageRefId CorrMessageRefId	Ilmoitin.fi-palvelu tarkastaa tiedon muodollisen oikeellisuuden, y-tunnus – vuosi – juokseva numero #Elementti [] ei ole oikean muotoinen
	MessageRefId	MessageRefId:ssä oleva y-tunnus on oltava sama kuin SendingCompanyIN-elementissä oleva y-tunnus. #Elementin 'MessageRefId' y-tunnus ei vastaa elementin 'SendingCompanyIN' y-tunnusta
6/2019	SendingCompanyIN	Ilmoituksissa ei sallita esimerkkiaineistoissa käyt-

	MessageRefId	tettyjä tunnuksia #Esimerkkisanomilla olevaa y-tunnusta [] ei saa käyttää varsinaisilla sanomilla.
	CorrMessageRefId	#Elementti 'MessageSpec/CorrMessageRefId' on ilmoitettava kun raportin tyyppi on 'CRS702'
	CorrMessageRefId	Tieto annettava, kun DocTypeIndic = OECD2 tai OECD3. #Elementti 'ReportingFI/DocSpec/CorrMessageRefId' on ilmoitettava kun raportin tyyppi on 'OECD2' tai 'OECD3'
	CorrMessageRefId	Tiedon saa antaa vain korjausilmoituksella ('CRS702') #Elementti 'MessageSpec/CorrMessageRefId' ei ole sallittu kun raportin tyyppi on 'CRS701'
	DocRefId	Tarkistetaan, että sama DocRefId ei esiinny useaan kertaan, kun raportin tyyppi on uusi tai korvaava (MessageTypeIndic = 'CRS701' tai 'CRS703') ja MessageRefId löytyy aiemmin ilmoitettuna Ilmoitin.fi-palvelusta #Olet lähettämässä ilmoitusta jo aiemmin käytetyllä DocRefId:llä: <i>[DocRefId]</i>
	CorrDocRefId	Tieto annettava, kun DocTypeIndic = OECD2 tai OECD3. #Elementti 'ReportingFI/DocSpec/CorrDocRefId' on ilmoitettava kun raportin tyyppi on 'OECD2' tai 'OECD3'
6/2021	ReportingFI/DocSpec/DocTypeIndic ReportingFI/DocSpec/DocRefId	Kun ReportingFI:n DocTypeIndic arvo on OECD0 niin ilmoitetun DocRefId arvon tulee löytyä aikaisemmin annetulta ilmoitukselta. #DocRefId tunnusta ei löydy aikaisemmin annetulta ilmoitukselta (ReportingFI OECD0)
6/2021	.../DocSpec/DocTypeIndic .../DocSpec/CorrDocRefId	Kun DocTypeIndic on OECD2 tai OECD3 niin CorrDocRefId arvon tulee löytyä aiemmin lähetetyistä aineistoista. #Annettua CorrDocRefId:tä ei löydy aiemmin lähetetyistä aineistoista
	DocTypeIndic	Samassa korjausilmoituksessa ei saa olla sekä uutta dataa (DocTypeIndic=OECD1) että korjauksia (OECD2) ja poistoja (OECD3). #Jos 'MessageTypeIndic' on CRS701 ei sanomalla saa olla tietoja joiden 'DocTypeIndic' on OECD2 eikä OECD3. Vastaavasti jos 'MessageTypeIndic' on CRS702 ei sanomalla saa olla tietoja joiden 'DocTypeIndic' on OECD1.
	DocTypeIndic MessageTypeIndic	DocTypeIndic:n arvoa "OECD1" saa käyttää vain alkuperäisellä tai korvaavalla ilmoituksella (MessageTypeIndic = "CRS701"). #Jos 'MessageTypeIndic' on CRS701 ei sanomalla saa olla tietoja joiden 'DocTypeIndic' on OECD2 eikä OECD3. Vastaavasti jos 'MessageTypeIndic' on CRS702 ei sanomalla saa olla tietoja joiden 'DocTypeIndic' on OECD1.
	DocTypeIndic MessageTypeIndic	DocTypeIndic:n arvoa "OECD2" ja "OECD3" saa käyttää vain korjausilmoituksella (MessageType-

		<p>pelIndic = "CRS702").</p> <p>#Jos 'MessageTypelIndic' on CRS701 ei sanomalla saa olla tietoja joiden 'DocTypelIndic' on OECD2 eikä OECD3. Vastaavasti jos 'MessageTypelIndic' on CRS702 ei sanomalla saa olla tietoja joiden 'DocTypelIndic' on OECD1.</p>
6/2020	AccountReport/Accountnumber	#Jos ../AccountReport/Accountnumber-elementti löytyy ilmoitukselta, se ei saa olla tyhjä
Päivitetty 9/2021	AccountNumberType AccountNumber	<p>Tilinumeron tulee olla muodollisesti oikein, kun tilinumeron tyyppi on IBAN (AccountNumberType=OECD601) tai ISIN (AccountNumberType=OECD603).</p> <p>Ennen ja/tai jälkeen IBAN tai ISIN tilinumeroa ei saa olla välilyöntiä.</p> <p>#Virheellinen IBAN-/ISIN -numero '[' elementissä AccountNumber</p>
	AccountHolder/Individual/Address SubstantialOwner/Individual/Address ReportingFi/Address	<p>Jos ilmoitettu AddressFree rakenne, se ei saa olla tyhjä</p> <p>#Jos ../AddressFree-elementti löytyy ilmoitukselta, se ei saa olla tyhjä</p>
	AccountHolder/Individual/BirthInfo/BirthDate	<p>Syntymävuosi on oltava välillä 1900 ja kuluva vuosi</p> <p>#Elementin 'Individual/BirthInfo/BirthDate' arvo ei ole sallituissa rajoissa (1900-01-01 - <kuluva vuosi>-12-31)</p>
8/2019	AccountHolder/Organisation/IN/@IssuedBy	<p>Jos IN tunniste on ilmoitettu keinoarvolla '000000000', ei IssuedBy attribuuttia saa antaa.</p> <p>#Jos "AccountHolder/Organisation/IN" on ilmoitettu keinoarvolla '000000000', attribuuttia 'AccountHolder/Organisation/IN/@IssuedBy' ei saa ilmoittaa.</p>
08/2023	AccountHolder/Individual/TIN/@IssuedBy ControllingPerson/Individual/TIN/@IssuedBy	<p>Jos TIN tunniste on ilmoitettu keinoarvolla '000000000', ei IssuedBy attribuuttia saa antaa.</p> <p>#Jos "Individual/TIN" on ilmoitettu keinoarvolla '000000000', attribuuttia 'Individual/TIN/@IssuedBy' ei saa ilmoittaa.</p>
8/2019	AccountHolder/Organisation/IN/@IssuedBy	<p>Pakollinen tieto jos IN tunniste on jotain muuta kuin keinoarvo '000000000'.</p> <p>#Pakollinen attribuutti 'AccountHolder/Organisation/IN/@IssuedBy' puuttuu.</p>
08/2023	AccountHolder/Individual/TIN/@IssuedBy ControllingPerson/Individual/TIN/@IssuedBy	<p>Pakollinen tieto jos TIN tunniste on jotain muuta kuin keinoarvo '000000000'.</p> <p>#Pakollinen attribuutti 'Individual/TIN/@IssuedBy' puuttuu.</p>
Päivitetty 6/2020	ReportingFI/ ResCountryCode	<p>ReportingFI/ResCountryCode tiedon on aina oltava 'FI'. Tyhjää arvoa tai puuttuvaa elementtiä ei sallita.</p> <p>#ReportingFI/ResCountryCode elementin arvo ei ole 'FI' tai elementti puuttuu ilmoitukselta.</p>
	ReportingFI/IN	<p>Jos attribuutin InType arvo on US GIIN, tarkastetaan GIIN tunnuksen muodollinen oikeellisuus</p> <p>#Virheellinen US GIIN '[' elementissä Reporting-</p>

		FI/IN
	ReportingFI/IN	Jos attribuutin InType arvo on TIN, tarkastetaan että kyseessä on aito Suomalainen Y-tunnus #Virheellinen Y-tunnus '[' elementissä ReportingFI/IN
6/2020	ReportingFI/IN	ReportingFI/IN on pakollinen tieto #ReportingFI/IN elementti puuttuu. Ilmoita GIIN tunnus. Jos GIIN-tunnusta ei ole, on ilmoitettava suomalainen y-tunnus. Jos ei ole kumpaakaan, on otettava yhteys Verohallintoon. GIIN tunnusta käytettäessä INType attribuutin arvo tulee olla 'US GIIN'. Y-tunnusta käytettäessä INType attribuutin arvo tulee olla 'TIN'
6/2020	ReportingFI/IN issuedBy attribuutti	ReportingFI/IN issuedBy attribuutin arvo tulee olla 'FI' tai 'US'. ReportingFI/IN INType arvo tulee olla 'US GIIN' jos issuedBy on 'US'. ReportingFI/IN INType arvo tulee olla 'TIN' jos issuedBy on 'FI'. #ReportingFI/IN issuedBy attribuutin arvo ei täsmää INType tiedon kanssa. INType arvo tulee olla 'US GIIN' jos issuedBy on 'US'. INType arvo tulee olla 'TIN' jos issuedBy on 'FI'
Päivitetty 3/2021	.../Address/AddressFix/City	Jos ../Address/AddressFix/ rakenne on ilmoitettu niin tällöin ../AddressFix/City elementti on pakollinen eikä se saa olla tyhjä tai sisältää pelkkiä välilyöntejä. # ../Address/AddressFix/City-elementti ei saa olla tyhjä tai sisältää pelkkiä välilyöntejä
Päivitetty 6/2020	../Name/FirstName	Elementti ei saa olla tyhjä tai sisältää vain välilyöntejä (1-n) #Elementti ../Name/FirstName arvo ei voi olla tyhjä tai sisältää vain välilyöntejä
	AccountNumber/ UndocumentedAccount	Jos AccountNumber-elementissä Attribuutti UndocumentedAccount on "true", saa olla ainoastaan "FI" #Elementti 'AccountHolder/Individual/ResCountryCode'. Jos 'AccountReport/AccountNumber'-elementin attribuutti 'UndocumentedAccount' on 'true', arvo saa olla ainoastaan 'FI'
	ControllingPerson	Kun organisaation AccountHolderType on CRS101, vähintään yksi kontrolloiva henkilö oltava. #Jos elementin 'AcctHolderType' arvo on 'CRS101' on tilinhaltijan raportoitava myös 'ControllingPerson' -tiedot
	ControllingPerson	Kun AcctHolderType on CRS102 tai CRS103, kontrolloivia henkilöitä ei saa olla. #Jos elementin 'AcctHolderType' arvo on 'CRS102' tai 'CRS103' ei tilinhaltija saa raportoida 'ControllingPerson' tietoja.
6/2020	AccountHolder/Individual	Luonnollisella henkilöllä ei voi olla kontrolloivaa henkilöä

		#Elementti ../AccountHolder/Individual ei voi sisältää ControllingPerson rakennetta
	AccountBalance	Tieto ei saa olla negatiivinen ja se on annettava kahdella desimaalilla #Elementin 'AccountReport/AccountBalance' arvo ei saa olla negatiivinen #Elementin 'AccountReport/AccountBalance' arvo on ilmoitettava kahdella desimaalilla
	AccountBalance	Kun kyseessä on lopetettu tili (AccountNumber/ClosedAccount="true" tai ClosedAccount="1"), tilin saldo oltava 0.00 (nolla). #Jos attribuutin 'AccountNumber/@ClosedAccount' arvo on true, ei elementin 'AccountBalance' arvo voi olla yli 0.
	Payment	Tieto ei saa olla negatiivinen ja se on annettava kahdella desimaalilla #Elementin 'Payment/PaymentAmnt' arvo ei saa olla negatiivinen #Elementin 'AccountReport/Payment/PaymentAmnt' arvo on ilmoitettava kahdella desimaalilla

8 ILMOITIN-PALVELUN TEKEMÄT HUOMAUTUKSET

Nämä huomautukset eivät estä ilmoituksen antamista. Huomautusten tarkoituksena on kiinnittää ilmoittajan huomio asioihin jotka olisi hyvä tarkistaa ennen kuin ilmoitus annetaan.

Huomautus lisätty (kk/vvvv merkitty, kun lisätty jälkeen 1.1.2019)	Tieto	Huomautuksen kuvaus
6/2019	SendingCompanyIN	<p>Annetaan HUOMAUTUS, jos SendingCompanyIN-elementissä olevalla y-tunnuksella on jo annettu saman vuoden alkuperäinen ilmoitus ja ReportingFI TIN/IN-elementissä on eri arvo (GIIN/y-tunnus) kuin jo annetulla ilmoituksella. (Huomautus voimassa 11.6.2019 jälkeen lähetetyille ilmoituksille)</p> <p>#Y-tunnuksella on jo annettu vuodelle [vuosi] ilmoitus, jossa ReportingFI -osiossa eri tunnus</p>
	MessageRefId	<p>Huomautus, jos aiemmin on lähetetty ilmoitus samalla MessageRefId:llä</p> <p>#Olet lähettämässä ilmoitusta jo aiemmin käytetyllä MessageRefId:llä, nyt lähetetty sanoma pyyhkii yli kaikki aiemmat samalla MessageRefId:llä lähetetyt ilmoitukset</p>
6/2020	ReportingFI/IN InType attribuutti	<p>Jos ReportingFI/IN InType attribuutin arvo on 'TIN' niin ilmoittajaa huomautetaan, että GIIN tunnusta tulisi käyttää jos ilmoittajalla on GIIN tunnus.</p> <p>#Jos ilmoittajalla on GIIN tunnus niin ilmoita se y-tunnuksen sijasta. GIIN tunnusta käytettäessä ReportingFI/IN attribuutin INType arvona tulee käyttää US GIIN</p>
Päivitetty 3/2023	ReportingFI/DocSpec/DocTypeIndic	<p>Jos ReportingFI/DocSpec/DocTypeIndic arvo on OECD2 tai OECD3 niin ilmoitin.fi antaa huomautuksen.</p> <p>#Olet poistamassa tai korjaamassa ReportingFI-rakennetta. ReportingFI-rakenteen DocTypeIndic saa olla OECD2 vain, jos ReportingFI-rakenteessa on huomattu virhe, jota ollaan korjaamassa. ReportingFI-rakenteen saa poistaa (OECD3) ainoastaan jos tarkoitus on kokonaisuudessaan poistaa aikaisemmin annettu ilmoitus.</p> <p>#Jos ReportingFI-rakenteessa ei ole korjattavaa, ilmoita ReportingFI/DocSpec/DocRefId-kohdassa aikaisemmalla ilmoituksella käytetty ReportingFI:n DocRefId-tunnus ja ilmoita ReportingFI/DocSpec/DocTypeIndic arvona OECD0. Tällöin ReportingFI/DocSpec-rakenteessa ei ilmoiteta CorrMessageRefId- eikä CorrDocRefId-elementtejä.</p>
	AccountTreatment	<p>Huomautus, jos elementtiä ei ole annettu tai se on jätetty tyhjäksi</p> <p>#Elementti 'Reporting-Group/AccountReport/AccountTreatment' on ilmoitettava</p>

	Self-Certification	Huomautus, jos elementtiä ei ole annettu tai se on jätetty tyhjäksi #Elementti 'ReportingGroup/AccountReport/Self-Certification' on ilmoitettava
	AccountType	Huomautus, jos elementtiä ei ole annettu tai se on jätetty tyhjäksi #Elementti 'Reporting-Group/AccountReport/AccountType' on ilmoitettava
	AccountHolder/Individual/TIN	TIN pitää olla muodollisesti oikein, kun kyseessä on EU-valtion antama TIN (ml. suomalainen hetu). Sallitaan myös arvo "000000000". #Virheellinen TIN '[' elementissä *Individual/TIN'
9/2020	AccountHolder/Individual/TIN	AccountHolder-rakenteen TIN-elementissä on ilmoitettu yhdeksän nollaa JA kyseinen tili on ilmoitettu uutena tilinä eli AccountTreatment=CRS982. TIN on pakollinen tieto aina uuden tilin osalta. #TIN on pakollinen tieto aina uuden tilin osalta. Arvo '000000000' ei ole sallittu elementissä 'Individual/TIN'
9/2020	AccountHolder/Organisation/IN	AccountHolder-rakenteen IN-elementissä on ilmoitettu yhdeksän nollaa JA kyseinen tili on ilmoitettu uutena tilinä eli AccountTreatment=CRS982. IN on pakollinen tieto aina uuden tilin osalta. #IN on pakollinen tieto aina uuden tilin osalta. Arvo '000000000' ei ole sallittu elementissä 'Organisation/IN'
9/2020	AccountHolder/Individual/TIN	AccountHolder-rakenteen TIN-elementissä on ilmoitettu kysymysmerkki (?) tai tavuviiva (-) JA kyseinen tili on ilmoitettu uutena tilinä eli AccountTreatment=CRS982. TIN on pakollinen tieto aina uuden tilin osalta. #TIN on pakollinen tieto aina uuden tilin osalta. Arvo '?' ei ole sallittu elementissä 'Individual/TIN' #TIN on pakollinen tieto aina uuden tilin osalta. Arvo '-' ei ole sallittu elementissä 'Individual/TIN'
9/2020	AccountHolder/Organisation/IN	AccountHolder-rakenteen IN-elementissä on ilmoitettu kysymysmerkki (?) tai tavuviiva (-) JA kyseinen tili on ilmoitettu uutena tilinä eli AccountTreatment=CRS982. IN on pakollinen tieto aina uuden tilin osalta. #IN on pakollinen tieto aina uuden tilin osalta. Arvo '?' ei ole sallittu elementissä 'Organisation/IN' #IN on pakollinen tieto aina uuden tilin osalta. Arvo '-' ei ole sallittu elementissä 'Organisation/IN'
	AccountHolder/Individual/ResCountryCode	Jos AccountNumber-elementissä Attribuutti UndocumentedAccount on "true", saa olla ainoastaan "FI" #Jos 'AccountReport/AccountNumber' elementin attribuutti 'UndocumentedAccount' on 'true', arvo saa olla vain 'FI'.
	AccountHolder/Individual/ResCountryCode	Jos "FI", ilmoitin antaa huomautuksen: "varmista verotuksen asuinvaltion oikeellisuus". Varmistetaan, että "FI" ilmoitetaan ainoastaan aidosti niissä tilanteissa, joissa se ohjeistetaan

		ilmoitettavan #Varmista verotuksen asuinvaltion oikeellisuus: [maakoodi]
Päivitetty 9/2021	AccountHolder/Individual/Name/FirstName	Jos AccountHolder/Individual/Name/FirstName arvo on 'NFN', ilmoitin antaa huomautuksen #Arvo 'NFN' on sallittu vain, jos tilinhaltijalla ei ole etunimeä tai finanssilaitos ei tiedä tilinhaltijan etunimeä.
Päivitetty 9/2021	ControllingPerson/Individual/Name/FirstName	Jos ControllingPerson/Individual/Name/FirstName arvo on 'NFN', ilmoitin antaa huomautuksen #Arvo 'NFN' on sallittu vain, jos kontrolloivalla henkilöllä ei ole etunimeä tai finanssilaitos ei tiedä kontrolloivan henkilön etunimeä.

9 LISÄTIETOJALINKKEJÄ

CRS- ja DAC2 -vuosi-ilmoitus tulee antaa teknisestä näkökulmasta tässä dokumentissa olevan ohjeistuksen mukaisesti. Tähän kohtaan on koottu asiaan liittyviä hyödyllisiä lisätietoja.

Common Reporting Standard (CRS) User Guide and Schema

<http://www.oecd.org/tax/automatic-exchange/common-reporting-standard/schema-and-user-guide/>

Xml-skeemavalidoinnit ja Verohallinnon pakollisuusehdot täyttävät XML-dokumentit on listattu kohdassa [XML esimerkkiedostot](#).