

OFFENTLIGT NOTERADE BOLAGS ÅRSANMÄLAN OM DIVIDENDER SOM BETALATS TILL BEGRÄNSAT SKATTSKYLDIGA

Teknisk tillämpning

Innehållsförteckning

1	TEKNISK TILLÄMPNINGSANVISNING FÖR OFFENTLIGT NOTERADE BOLAGS ÅRSANMÄLAN OM DIVIDENDER SOM BETALATS TILL BEGRÄNSAT SKATTSKYLDIGA5	
1.1	Hur du läser dokumentet	5
2	TJÄNSTEN ILMOITIN.FI.....	6
2.1	Tekniska omständigheter i anknytning till filen	6
3	LÄMNANDE AV ANMÄLAN	7
4	KORRIGERINGSFÖRFARANDE.....	7
5	XML-SCHEMATS STRUKTUR	8
5.1	TRACE_WRAPPER	8
5.1.1	AdditionalInfo.....	9
5.2	MessageSpec.....	11
5.3	TRACE Body	13
5.3.1	AI.....	14
5.3.2	GroupAI	15
5.3.3	Address-strukturer	21
5.3.4	PersonParty_Type.....	24
5.3.5	NamePerson_Type.....	27
5.3.6	OrganisationParty_Type	29
5.3.7	DocSpec-struktur	31
5.3.8	Payment	33
6	SUMMARY.....	38
7	KONTROLLER AV TJÄNSTEN ILMOITIN.....	39
8	ANMÄRKNINGAR SOM GÖRS AV TJÄNSTEN ILMOITIN	52
9	MER INFORMATION OCH LÄNKAR.....	54

Version	Datum	Innehåll och att observera
1.9.	28-11-2023	<p>I tjänsten Ilmoitin.fi har lagts till kontroller som gäller elementet BirthDate och texten i anslutning till elementet har förtydligats.</p> <p>Texten i anslutning till anmälan om källskattekort har förtydligats och ett exempel lagts till.</p>
1.8.	29-11-2022	<p>Texten har förtydligats särskilt beträffande elementen RateReason, EntityLegalType och Payment/Gross.</p> <p>I tjänsten Ilmoitin.fi kontroller och anmärkningar har redigerats.</p>
1.7.	20-6-2022	<p>TRACE704 – den sista inlämningsdagen för raderingsanmälan är den 31 mars.</p> <p>Elementet BirthDate blir stegvis obligatoriskt</p>
1.6.	29-3-2022	<p>Texten har förtydligats och Ilmoitin.fi-tjänstens kontroller har lagts till när det gäller OtherInfo, issuedBy, MessageRefId och DocRefId.</p>
1.5.	8-2-2022	<p>Texten har förtydligats särskilt när det gäller reparation, namnrymd, ReportingPeriod-element, issuedBy-attribut, OtherInfo-element, betalningsdagen för dividend, MessageRefID-element, DocRefId-element och RateReason i anslutning till flera filer.</p> <p>Kontrollen av en Individual TIN-ID som en EU-stat har beviljat har ändrats till en anmärkning.</p> <p>I felrapporterna för Payment-strukturen anges dessutom det värde som orsakat felet eller DocRefId i situationer där det är nödvändigt för att underlätta lokaliseringen av felet.</p> <p>En del av de kontroller som gäller MessageSpec-element, MessageRefId, CorrMessageRefId, DocRefId, CorrDocRefId görs endast när man är registrerad på Ilmoitin.fi.</p> <p>Kontroller och anmärkningar i tjänsten Ilmoitin.fi har lagts till och redigerats.</p>
1.4.	11-10-2021	<p>Saknande feltexter och anmärkningar i tjänsten Ilmoitin.fi har lagts till och redigerats.</p> <p>Texten har förtydligats i synnerhet vad gäller korrigeringar och överlåtelseskatt.</p> <p>Texten när årsanmälan för 2022 kan lämnas har redigerats.</p>
1.3	10-06-2021	<p>Kontroller och anmärkningar i tjänsten Ilmoitin.fi har lagts till och redigerats. En del av justeringarna i test-Ilmoitin införs först den 28 september.</p> <p>Användningen av CorrMessageRefId är begränsad till <u>endast</u> de situationer då tidigare anmält meddelande TRACE704 tas bort.</p> <p>Texten har förtydligats och framför allt har anvisningarna för uppgifter som ges i strukturerna Investor/Individual och Organisation utökats.</p>

		<p><u>Nya</u> elementet Individual/OtherInfo har införts för att anmäla en genomgångsenhet. Elementet införs i test-Ilmoitin den 28 september.</p> <p>Innehållet i elementet DocRefID har reviderats.</p> <p>I strukturen AI/OtherAI anmäls ResCountryCode/First som XX när det gäller en dividendbetalare och en registrerad förvarare.</p> <p>Elementet Payment/Security/OSIN har tagits ur bruk.</p>
1.2	12-04-2021	<p>Texten har förtydligats i synnerhet när det gäller InvestorID-strukturen och ResCountryCode-elementen.</p> <p>Den maximala storleken på en fil som skickas har ändrats till 100 MB.</p> <p>CorrMessageRefId har preciserats.</p> <p>Kontroller i tjänsten Ilmoitin.fi har lagts till och redigerats.</p>
1.1	11-02-2021	<p>Texten har förtydligats. Ändring av tidsschemat för tjänsten Ilmoitin.fi i avsnitt 1.</p> <p>Om man kan låta bli att lämna information i ett obligatoriskt element i avsnitt 2 har mellanslag ersatts med tecknen XX.</p> <p>I avsnitt 5 har TraceWrappers namnrymd ändrats.</p> <p>Angivandet av adresser i avsnitt 5.3.3 Address-strukturer har förtydligats.</p> <p>I elementet Payment/OtherInfo ska alla informationshelter (informationens namn: värdepar) sluta med semikolon och mellanslagen tas bort.</p> <p>Preciseringar av och anmärkningar om tjänsten Ilmoitin.fi har lagts till och reviderats.</p>
1.0	11-11-2020	Första publicerade versionen

1 TEKNISK TILLÄMPNINGSANVISNING FÖR OFFENTLIGT NOTERADE BOLAGS ÅRSANMÄLAN OM DIVIDENDER SOM BETALATS TILL BEGRÄNSAT SKATTSKYLDIGA

I offentligt noterade bolags årsanmälan om dividender som betalats till begränsat skattskyldiga lämnas de uppgifter som avses i 15 och 15 e § i lagen om beskattningsförfarande och i 17 § i Skatteförvaltningens beslut om en allmän skyldighet att lämna uppgifter.

I denna anmälan anmäler offentligt noterade bolag (nedan dividendbetalare) alla dividender som betalats till begränsat skattskyldiga dividendmottagare. I samma anmälan anmäls dividender som betalats på basis av direkt innehav och dividender som betalats för förvaltarregistrerade aktier. I anmälan ska det uppges huruvida det aktieinnehav som ligger till grund för betalning av dividend är förvaltarregistrerat samt om aktierna förvaltas för egen räkning eller för någon annans räkning.

I årsanmälan ska betalaren lämna uppgifter om dividendmottagaren eller om den registrerade förvaltaren, som ansvarar för förmedlingen av dividendbetalningsuppgifterna. Om betalaren saknar uppgifter om dividendmottagaren när årsanmälan lämnas och en registrerad förvaltare inte har tagit ansvar för anmälan av uppgifterna om dividendmottagaren, lämnas i årsanmälan uppgifterna om den oregistrerade förvaltare som befinner sig närmast dividendmottagaren och om vilken betalaren har uppgifter.

Offentligt noterade bolags årsanmälan om dividender som betalats till begränsat skattskyldiga ska lämnas när dividendbetalaren har varit ett offentligt noterat bolag när utdelningen beslutades. Anmälan ska också lämnas om noteringen upphör innan årsanmälan ska lämnas in.

Offentligt noterade bolags årsanmälan om dividender som betalats till begränsat skattskyldiga baserar sig på OECD:s [TRACE XML-schema](#). Denna tillämpningsanvisning beskriver ur ett tekniskt perspektiv hur en dividendbetalare ska anmäla uppgifterna i årsanmälan till Skatteförvaltningen. Instruktioner för registrerade förvarares årsanmälan finns i en separat anvisning.

Till anvisningen har fogats validering av XML-schema och Skatteförvaltningens XML-exempeldokument som uppfyller villkoren O/V (Obligatorisk/Valbar). I anmälan ska den aktuella versionen av schemat användas. Endast ett schema per dataflöde är tillgängligt.

Denna anvisning ska iakttas i årsanmälan av dividender som offentligt noterade bolag betalat till begränsat skattskyldiga efter 1.1.2021. I anmälan ska Skatteförvaltningens anvisningar iakttas. Mer information om [årsanmälan om dividender som betalats till förvaltarregistrerade aktier](#) finns på skatt.fi.

Strukturerna, elementen och Ilmoitin.fi-kontrollerna och avsändandet enligt denna anvisning gäller i Ilmoitin.fi:s testmiljö (<https://testi.ilmoitin.fi/>) från och med 14.11.2023. I produktionsmiljön (www.ilmoitin.fi) gäller strukturerna, elementen och Ilmoitin.fi-kontrollerna från och med 28.11.2023.

1.1 Hur du läser dokumentet

Detta dokument är avsett för dem som upprättar årsanmälan om dividender som offentligt noterade bolag betalat till begränsat skattskyldiga.

Märkning nere till höger i elementet

- 0...∞ betyder att elementet kan upprepas n gånger från noll
- 1...∞ betyder att elementet kan upprepas n gånger från ett.

Element som markerats med en enhetlig kantlinje är obligatoriska element som alltid finns med i anmälan. Om elementet antecknats med en streckad linje, är elementet valfritt. Ett valfritt element i schemat kan dock i vissa situationer vara obligatoriskt. Då kontrolleras elementet och dess innehåll i Ilmoitin.fi. Om ett element som i denna tillämpningsanvisning har texten 'Elementet inte i bruk' anges inga uppgifter och uppgifterna beaktas inte.

2 TJÄNSTEN ILMOITIN.FI

Årsanmälan om dividender som offentligt noterade bolag betalats till begränsat skattskyldiga kan endast lämnas via Ilmoitin.fi. Ilmoitin.fi består av både en webbläsarbase-rad tjänst och gränssnittet Web Services. Ilmoitin.fi har en testmiljö och en produktionsmiljö. Webbläsartjänsten för testmiljön finns på <https://testi.ilmoitin.fi/>. Produktionsmiljön finns på www.ilmoitin.fi. Adresserna till WebServices-gränssnitten kan ni begära per e-post från tamo.tk@vero.fi.

För att skicka in material krävs elektronisk identifiering. Information om det identifieringssätt som dataflödet kräver och om var i dataflödet fullmakten kontrolleras finns [här](#).

2.1 Tekniska omständigheter i anknytning till filen

Filstorleken på anmälan får vara högst 100 MB. Om anmälnans storlek överstiger 100 MB, ska uppgifterna anmälas i flera filer på under 100 MB. Om årsanmälan inlämnas i flera filer, ska varje fil ha individuell MessageRefID. Vi rekommenderar då löpande numrering av uppgifterna MessageRefId och DocRefId.

Kodning för årsanmälan är UTF-8. Med tanke på kompatibiliteten ska tecken som kodats enligt UTF-8 och hör till teckensnittet ISO8859-1 användas. I praktiken betyder detta att till exempel kyrilliska alfabet inte rekommenderas. Filen får inte innehålla tecknet Byte Order Mark (BOM).

Om ett element är obligatoriskt men uppgifter inte behöver anges i det, fyller man i XX i elementet, såvida annat inte anges i tillämpningsanvisningen.

Specialtecknen i årsanmälan (i synnerhet & och <) ska konverteras till det format som visas i nedanstående tabell.

Märke	Beskrivning	Format som entitet
&	et-tecken	& obligatorisk konvertering
<	mindre än	< obligatorisk konvertering

Tabell 1. Format för specialtecken i data.

Följande tabell innehåller ytterligare begränsningar vad gäller de tecken som kan användas i dokumentet.

Märke	Beskrivning	Format som entitet
>	större än	> konvertering är inte obligatorisk, men förenlig med god praxis

'	apostrof	' konvertering är inte obligatorisk, men förenlig med god praxis
"	citattecken	" konvertering är inte obligatorisk, men förenlig med god praxis
--	dubbelstrecken	finns inte, tecknet får inte förekomma i ett xml-meddelande
/*	snedstreck asterisk	Finns inte, tecknet får inte förekomma i en XML-anmälan
&#	et-tecken nummertecken	Finns inte, tecknet får inte förekomma i en XML-anmälan

Tabell 2. Tilläggsbegränsningar för specialtecken

3 LÄMNANDE AV ANMÄLAN

Årsanmälan om dividender som ett offentligt noterat bolag betalat till begränsat skattskyldiga ska enligt Skatteförvaltningens beslut om skyldighet att lämna uppgifter lämnas årligen för det föregående kalenderåret senast vid utgången av januari.

Denna årsanmälan kan för första gången lämnas in för betalningsåret 2021. Anmälan kan lämnas tidigast den 1 januari efter betalningsåret .

Anmälan ska lämnas om dividend utdelats under kalenderåret.

4 KORRIGERINGSFÖRFARANDE

Korrigerig görS alltid med det schema som gäller vid korrigerigstidpunkten. Den ursprungliga och en korrigerad årsanmälan av ska inlämnas via Ilmoitin.fi.

Årsanmälningar kan korrigeras så att det går att på samma gång korrigeras flera anmälningar som har samma AI-struktur och korrigerigarna riktas till enskilda strukturdelar i årsanmälan.DocTypeIndic-elementets värden i en korrigerigsanmälan:

- OECD0: När uppgifter skickas på nytt
 - o Används endast i AI- och/eller CI-strukturen när enskilda strukturdelar korrigeras eller tas bort med MessageTypeIndic TRACE702
 - I AI-strukturen när man anmäler uppgifter i CI- eller ReportAccHold-strukturen och AI-uppgifterna redan har anmälts tidigare, och inga ändringar av dem görs
 - I CI-strukturen när man anmäler uppgifter i ReportAccHold-strukturen och AI-uppgifterna redan har anmälts tidigare och inga ändringar av dem görs
 - DocReflid är i detta fall densamma som i den tidigare anmälan, och uppgifterna i den ska lämnas på nytt.
- OECD1: Nya uppgifter
 - o Används alltid för anmäling av nya uppgifter som inte har anmälts tidigare eller som har raderats tidigare.
- OECD2: Korrigerade uppgifter
 - o Används för korrigerig av tidigare anmälda uppgifter
- OECD3: Uppgifter som tas bort
 - o Används för borttagning av tidigare anmälda uppgifter

Samma anmälan kan innehålla antingen nya data (DocTypeIndic=OECD1) eller korrigerig och borttagningar (OECD2 och OECD3). Värdena "OECD2" och "OECD3" i DocTypeIndic får endast användas i korrigerigsanmälan (MessageTypeIndic = "TRACE702"). Med korrigerigsanmälan TRACE702 får man inte ge nya uppgifter med DocTypeIndic OECD1.

När uppgifter under en enskild struktur korrigeras eller tas bort, ska hela strukturen lämnas på nytt även för de element under strukturen vars uppgifter inte korrigeras. Om man till exempel under en enskild ReportAccHold-struktur korrigerar källskatten på dividender (WhtAmountAI) som förmedlats till en registrerad förvarare (OtherAI), ska alla element inklusive deras datainnehåll under denna ReportAccHold lämnas på nytt.

När uppgifter i strukturen ReportAccHold korrigeras eller tas bort, skickas AI- och CI-strukturerna på nytt (OECD0), såvida inte också uppgifterna i AI- eller CI-strukturen måste korrigeras eller tas bort. Om CI-strukturen inte har lämnats när strukturen ReportAccHold ursprungligen lämnades, låter man bli att lämna CI-strukturen när uppgifter i strukturen ReportAccHold korrigeras eller tas bort.

Strukturen ReportAccHold/Payment innehåller uppgifter om dividendbetalningar. Varje dividendbetalning anmäls i en egen GroupAICI-struktur, varvid uppgifterna om dividendmottagaren upprepas och varje dividendbetalning specificeras med egen DocRefId. Då kan enskilda dividendbetalningar korrigeras självständigt.

När uppgifter i CI-strukturen korrigeras eller tas bort skickas AI-strukturen på nytt (OECD0), såvida inte uppgifterna i AI-strukturen också måste korrigeras eller tas bort. Då lämnas inte strukturen ReportAccHold, såvida uppgifter i den inte måste korrigeras eller tas bort.

Om uppgifter i AI-strukturen korrigeras låter man bli att rapportera CI- och ReportAccHold-strukturerna, såvida inte uppgifterna i dem också måste korrigeras eller tas bort.

Om AI-strukturen tas bort (OECD3), ska också de relaterade CI- och ReportAccHold-strukturerna tas bort (i samma eller en tidigare anmälan). Om CI-strukturen tas bort, ska också de relaterade ReportAccHold-strukturerna tas bort (i samma eller en tidigare anmälan).

5 XML-SCHEMATS STRUKTUR

I avsnitt beskrivs schemats strukturer och de kontroller utanför xml-schemat som görs i tjänsten Ilmoitin.fi (nedan Ilmoitin).

Namnrymden för schemat ska vara "trcwrp" och "trc". I DocSpec-strukturen används namnrymden "stf". Namnrymden får inte presenteras globalt utan den ska användas i samband med namnen på element.

Elementet på rotnivå i den nationella TRACE-anmälan är TRACE_WRAPPER (namnrymd trcwrp). Additional_Info (namnrymd trcwrp), som innehåller uppgifter utanför OECD:s TRACE-schema och TRACE_OECD, som innehåller uppgifter i OECD:S TRACE-schema, är element på högsta nivå.

5.1 TRACE_WRAPPER

Trace_wrapper är ett nationellt undantag som inte finns i OECD:s Trace-schema.

I Trace_wrapper anmäls ytterligare information om avsändaren (UserId), den programvara som skapat anmälan (Software) och anmälaren (CustomerId).

Information i Trace_wrapper används i uppföljningen av mottagandet av anmälan och relaterade felsituationer.

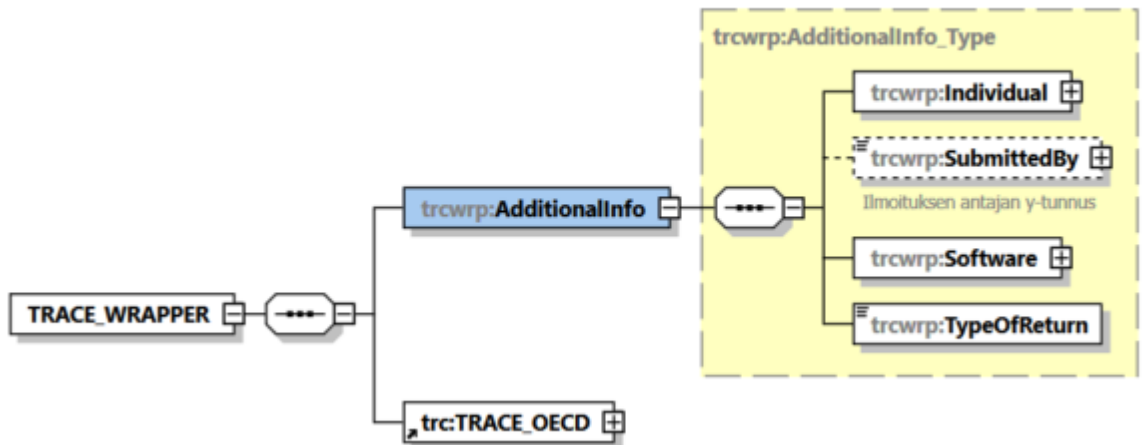

5.1.1 AdditionalInfo

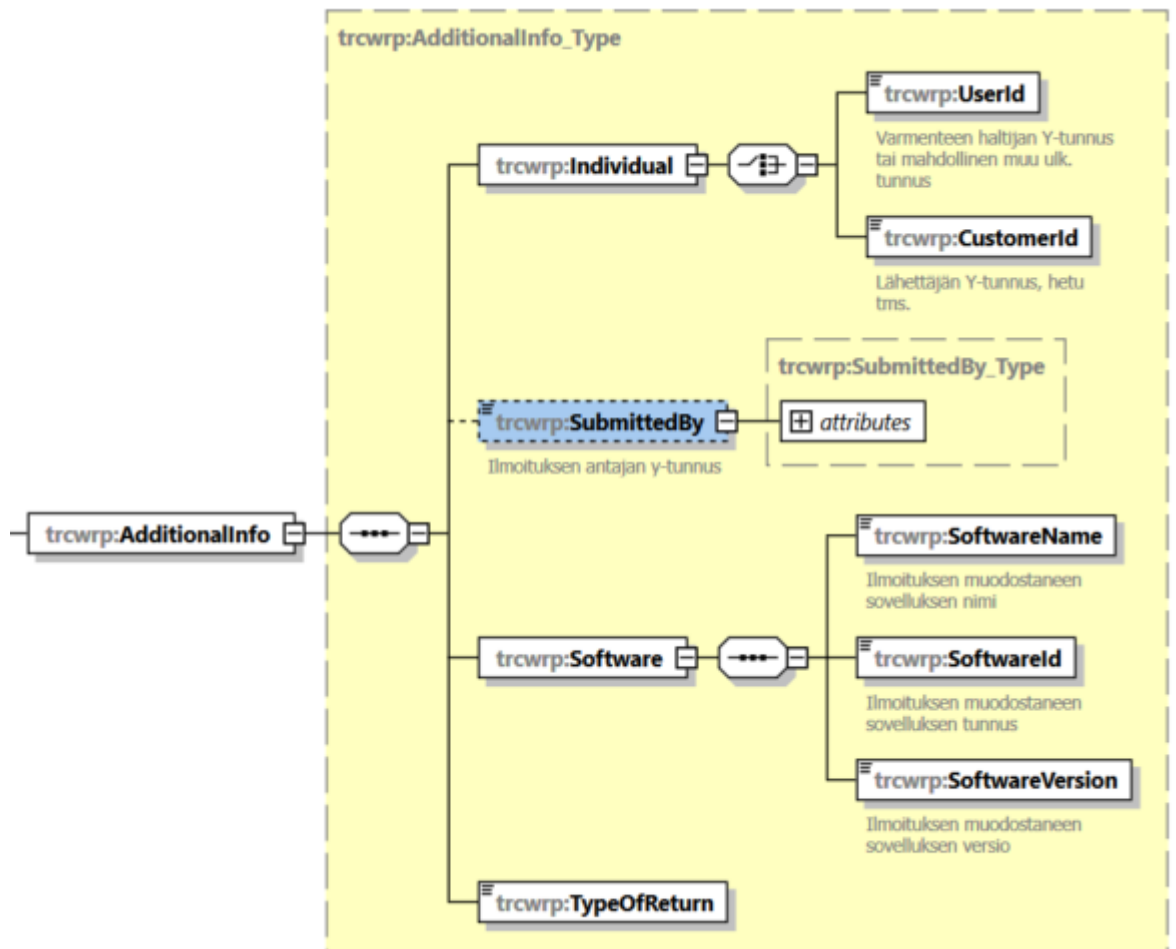

Element	Attribute	Typ	O/V
Individual			0

- Uppgift som specificerar den tekniska avsändaren
- Ska vara antingen UserId eller CustomerId

Element	Attribute	Typ	O/V
Userld		string	V/O

- I elementet anmäls FO-nummer eller eventuellt utländskt nummer som behövs för identifieringen av innehavaren av certifikatet när anmälan skickas via det tekniska gränssnittet

Element	Attribute	Typ	O/V
Customerld		string	V/O

- I elementet anmäls avsändarens FO-nummer, personbeteckning, UID etc. när anmälan skickas via webbtjänsten

Element	Attribute	Typ	O/V
SubmittedBy		string	O
	custType		

- I elementet anges roll av anmälare samt FO-nummer eller en annan eventuell beteckning
- Obligatorisk i denna anmälan
- Valbara värden:
 - WRP201 = Kontoförvaltare
 - WRP202 = Värdepapperscentral
 - WRP203 = Annan anmälare

Element	Attribute	Typ	O/V
Software			O

- Uppgifter som specificerar den programvara som använts för att upprätta anmälan

Element	Attribute	Typ	O/V
SoftwareName		string	O

- I elementet anges namnet på den applikation med vilken anmälan bildats

Element	Attribute	Typ	O/V
SoftwareId		string	O

- I elementet anges koden för den applikation med vilken anmälan bildats

Element	Attribute	Typ	O/V
SoftwareVersion		string	O

- I elementet anges versionen av den applikation med vilken anmälan bildats

Element	Attribute	Typ	O/V
TypeOfReturn		TypeOfReturn_EnumType	O

- I elementet anges typ av anmälan
- Värden
 - WRP102= Offentligt noterat bolags årsanmälan om dividender som betalats till begränsat skattskyldiga
 - I anmälan enligt denna tillämpningsanvisning anges alltid WRP102

5.2 MessageSpec

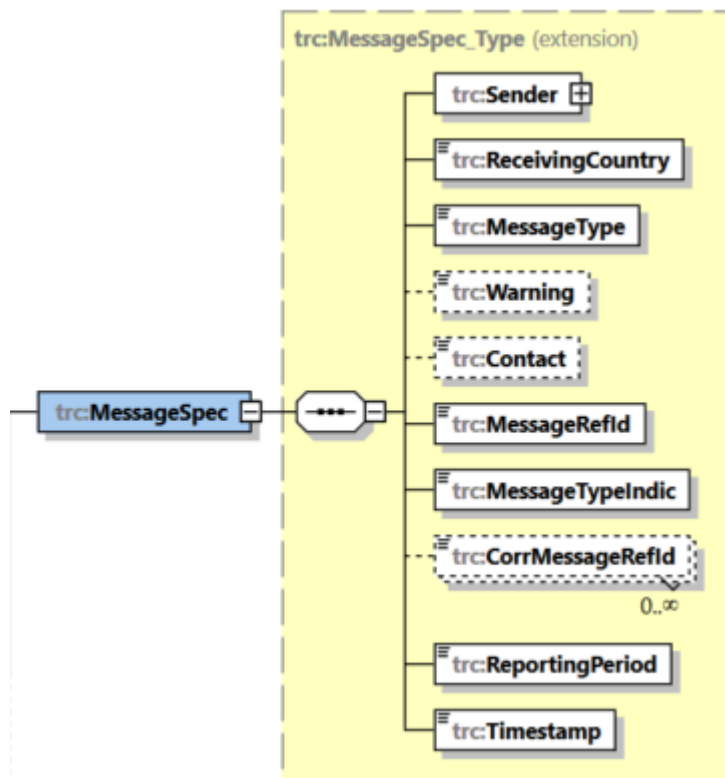

Element	Attribute	Typ	O/V
Sender		MessageSpec_Type	O

I elementet anges uppgifterna om dividendbetalaren:

- Endast elementet SendingCompanyAIIIN anges

Element	Attribute	Typ	O/V
SendingCompanyAIIIN		String	O

- Dividendbetalarens FO-nummer
- Ilmoitin.fi kontrollerar att FO-numret är formellt korrekt
- Ilmoitin kontrollerar att FO-numret är detsamma som i elementet AI/AIIN

Element	Attribute	Typ	O/V
TransmittingCountry		iso:CountryCode_Type	V

- Elementet är inte i bruk

Element	Attribute	Typ	O/V
ReceivingCountry		iso:CountryCode_Type	O

Land som tar emot anmälan:

- Landskod bestående av två tecken (Country Code) (ISO-3166-1 Alpha 2 standard)
- För offentligt noterade bolags årsanmälan om dividender som betalats till begränsat skattskyldiga alltid "FI" (Finland)

Element	Attribute	Typ	O/V
MessageType		sfa:MessageType_EnumType	O

- I elementet anges alltid typ av årsanmälan
- För årsanmälan om dividender som offentligt noterade bolag betalat till begränsat skattskyldiga anges alltid "TRACE" som värde

Element	Attribute	Typ	O/V
Warning		String	V

- Elementet inte i bruk

Element	Attribute	Typ	O/V
Contact		string 4.000	O

- Kontaktpersonens efter- och förnamn, telefonnummer, e-postadress och/eller allmän e-postadress.
 - o Telefonnumret ges inklusive riktnummer i internationellt format.
 - o Namn, telefonnummer och e-postadress separeras med komma (,).
 - o Om flera kontaktpersoner eller -uppgifter anges ska de separeras med semikolon (;).
 - o Till exempel Anmälare Ilmo, +358912345678, ilmoittaja.ilmo@domain.com; ryhmailmoittaja.ilmo@domain.com
- Obligatorisk uppgift
- Ilmoitin kontrollerar att elementet har angetts och innehåller information
- Ilmoitin kontrollerar att telefonnumret getts i internationellt format

Element	Attribute	Typ	O/V
MessageRefID		String	O

- Unikt ID för den aktuella årsanmälan om dividender som ett offentligt noterat bolag betalat till begränsat skattskyldiga
- Obligatorisk uppgift
- Längden får inte överstiga 80 tecken
- Anmälan ska säkerställa att MessageRefID inte är densamma som för en årsanmälan som betalaren tidigare skickat. Om årsanmälningsuppgifterna anmäls i flera delar, dvs. i flera anmälningar, ska varje anmälan ha en individuell MessageRefID.
- När meddelandet lämnas för betalarens räkning av t.ex. en kontoförvaltare, kan du till det löpande numret lägga till t.ex. kontoadministratörens FO-nummer utan bindestreck så att MessageRefID skiljer sig från andra kontoförvaltares meddelanden.
- Programvaran bildar koden utifrån följande uppgifter: Typ av anmälan (WRP102), dividendbetalarens FO-nummer, betalningsår och ett löpande nummer, t.ex.
 - o Ursprunglig årsanmälan WRP102-6606611-7-2021-1
 - o Ilmoitin kontrollerar att FO-numret i MessageRefID är detsamma som i elementet SendingCompanyAIIIN.
 - o Ilmoitin kontrollerar att WRP102 har angetts som typ av anmälan för MessageRefID
- Ilmoitin kontrollerar informationens formella riktighet (typ av anmälan – FO-nummer – år – löpande nummer)
- Ilmoitin skickar ett felmeddelande om numret är detsamma som i dividendbetalarens tidigare årsanmälan.

Element	Attribute	Typ	O/V
MessageTypeIndic		TrcMessageTypeIndic_EnumType	O

- Anger hurdan typ av anmälan det är fråga om
 - o Obligatorisk uppgift
 - o TRACE701 – ny anmälan
 - o TRACE702 – korrigerings- eller raderingsanmälan när man korrigerar eller raderar enskilda strukturella delar relaterade till tidigare anmälda uppgifter
 - o TRACE703 - Så kallad nollanmälan (inte i bruk i årsanmälan för offentligt noterade bolag)
 - o TRACE704 – raderingsanmälan när man raderar en tidigare anmälan i sin helhet
 - Raderingsanmälan för föregående kalenderår kan lämnas fram till slutet av mars.
 - Till exempel en årsanmälan för 2022 kan raderas fram till 31.3.2023
 - Ilmoitin kontrollerar om raderingsanmälan sänds efter 31.3.
 - Om en raderingsanmälan måste göras efter denna tidpunkt ska man kontakta Skatteförvaltningen för att komma överens om förfarandet.

Element	Attribute	Typ	O/V
CorrMessageRefID		String	V/O

- MessageRefID för en anmälan som ska raderas

- till exempel WRP102-6606611-7-2021-1
- CorrMessageRefId ska anges endast när ett tidigare meddelande (TRACE704) tas bort.
 - Ilmoitin kontrollerar att CorrMessageRefId har angetts endast när MessageTypeIndic är TRACE704
- Raderingsanmälan TRACE704 hänvisar till både den ursprungliga anmälan och alla korrigeringsanmälningar (MessageRefId) relaterade till den ursprungliga anmälan
- Raderingsanmälan kan också användas för att ta bort flera ursprungliga anmälningar
- Ilmoitin kontrollerar att uppgiften är formellt korrekt (FO-nummer- år- löpande nummer.)
- Ilmoitin kontrollerar att MessageRefId för en anmälan som raderas har en ursprunglig anmälan
- Med raderingsanmälan TRACE704 anges endast TraceWrapper och MessageSpec-strukturer. TraceBody-strukturen anges inte.

Element	Attribute	Typ	O/V
ReportingPeriod		Date	O

- Det kalenderår under vilket dividenden betalats
- Den sista dagen i rapporteringsåret i formen ÅÅÅÅ-12-31, till exempel dividender som betalats 2022 anmäls i formatet 2022-12-31
- Ilmoitin kontrollerar att elementet ReportingPeriod har angetts i formen YYYY-12-31
- Anmälaren ska se till att årsanmälan om dividender som ett offentligt noterat bolag betalat till begränsat skattskyldiga lämnas enligt det gällande schemat för rätt år
- Ilmoitin reagerar om man anmäler uppgifter för ett gammalt betalningsår eller om anmälan lämnas under betalningsåret

Element	Attribute	Typ	O/V
Timestamp		dateTime	O

- Avsändaren anger tidpunkten för upprättandet av årsanmälan i millisekunder, till exempel 2020-01-17T09:30:45.12

5.3 TRACE Body

Till skillnad från OECD:s schema kan årsanmälan endast innehålla en TraceBody-struktur.

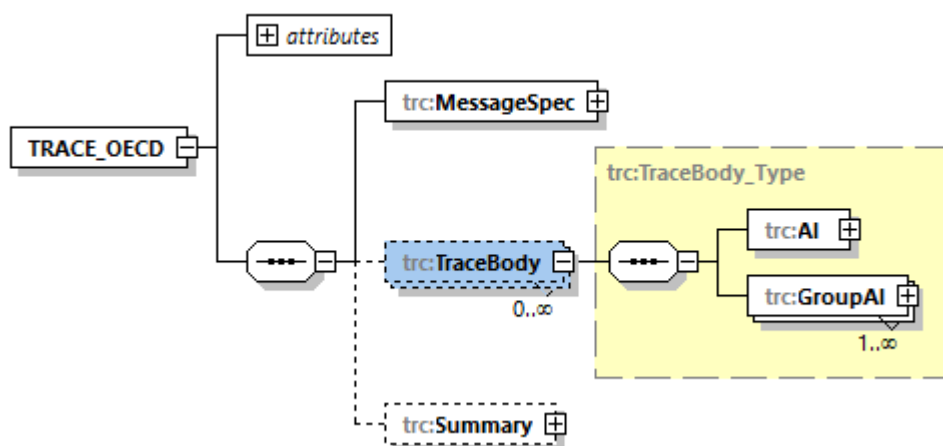

5.3.1 AI

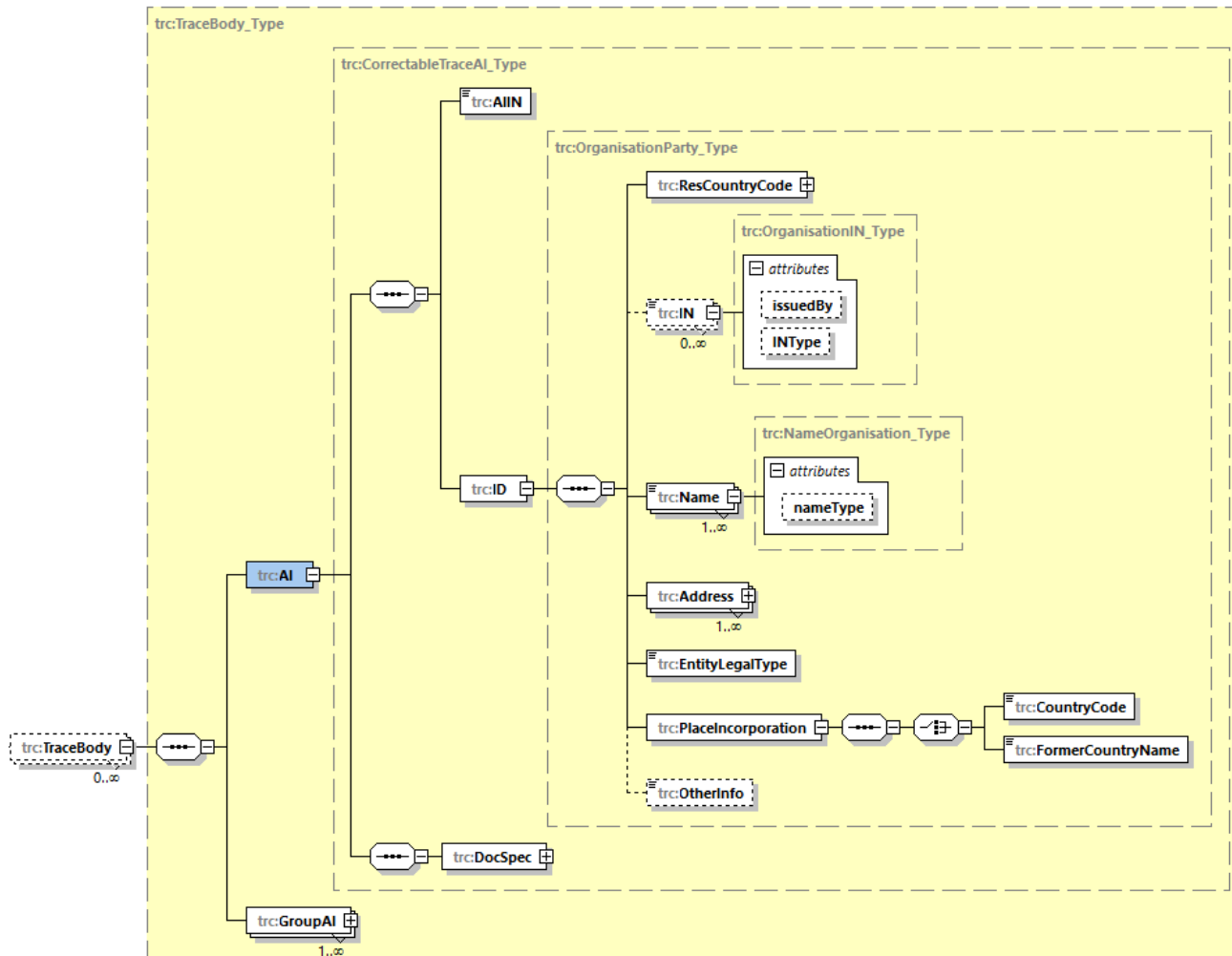

Element	Attribut	Typ	O/V
AI		CorrectableTraceAI_Type	0

- I strukturen anges dividendbetalarens specificeringsuppgifter

Element	Attribut	Typ	O/V
AIIN		String	0

- I elementet anges dividendbetalarens FO-nummer
- Ilmoitin kontrollerar att FO-numret är detsamma som i elementet SendingCompanyAIIN

Element	Attribut	Typ	O/V
ID		OrganisationParty_Type	0

- I elementet anges uppgifterna om dividendbetalaren:
- Se innehållet i avsnitt [5.3.6 OrganisationParty_Type](#)-strukturer

Element	Attribut	Typ	O/V
DocSpec		DocSpec_Type	0

- I elementet anges identifieringsuppgifterna om dividendbetalarens post
- Se avsnitt [5.3.7 DocSpec-struktur](#)

5.3.2 GroupAI

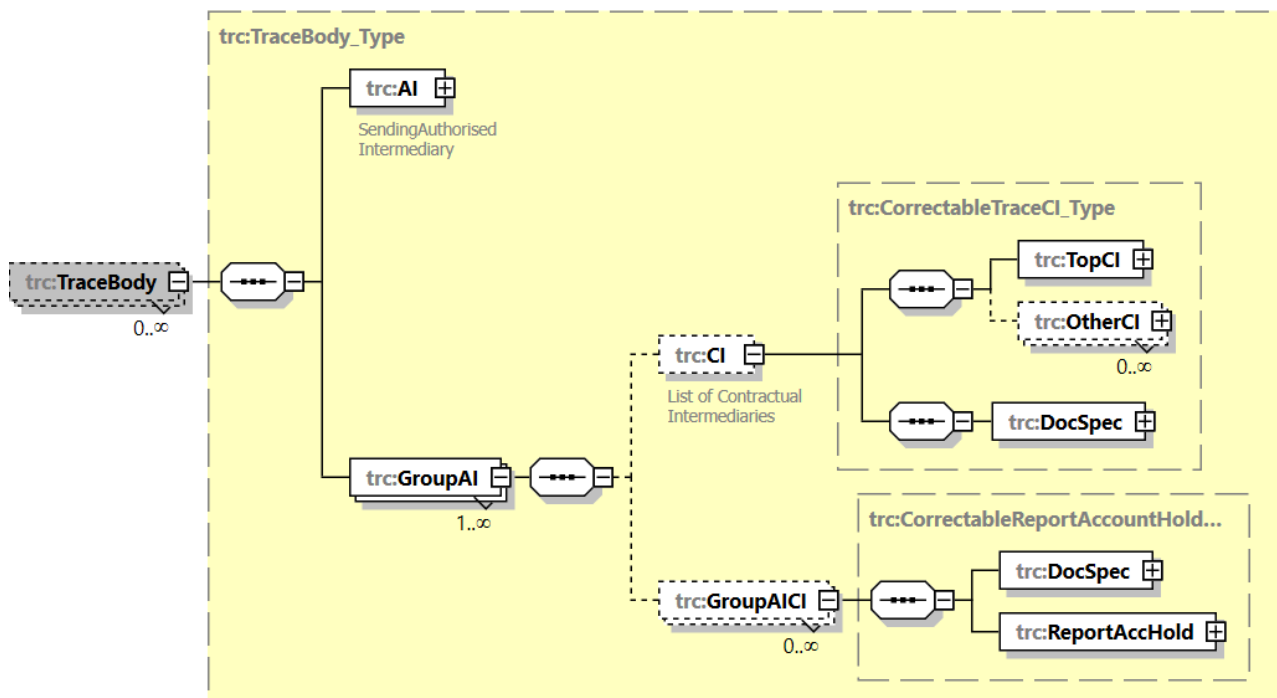

Element	Attribute	Typ	O/V
GroupAI			O

- I strukturen anmäls
 - o dividendmottagarens uppgifter för vilka dividendbetalaren ansvarar (ReportAccHold/Investor)
 - o oregistrerade förvarares uppgifter som dividendbetalaren känner till (TopCI, OtherCI)
 - o dividender som dividendbetalaren har förmedlat till en registrerad förvarare (ReportAccHold/OtherAI)
- GroupAI-strukturen upprepas lika många gånger som det finns olika kedjor av förvarare

5.3.2.1 CI

Element	Attribut	Typ	O/V
CI		CorrectableTraceCI_Type	V

- I denna struktur anges uppgifterna om oregistrerade förvarare, om betalaren känner till dem
- Strukturen används om dividendmottagaren är förvaltarregistrerad
 - Om det är fråga om ett så kallat direkt innehav används strukturen inte
- Strukturen används inte om en registrerad förvarare ansvarar för uppgifterna om dividender, även om det finns mellanliggande oregistrerade förvarare

5.3.2.1.1 TopCI

Element	Attribut	Typ	O/V
TopCI		OrganisationParty_Type	O

- I denna struktur anges uppgifterna om den oregistrerade förvarare (Contractual Intermediary) som befinner sig närmast dividendmottagaren, om betalaren känner till dem

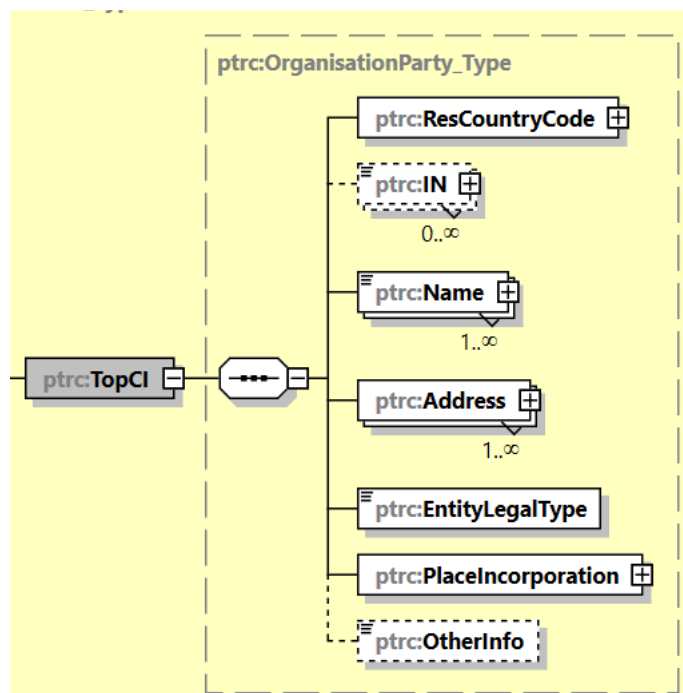

Element	Attribut	Typ	O/V
ResCountryCode			O

- Hemviststatens landskod bestående av två tecken (Country Code) (ISO-3166 Alpha 2) för den oregistrerade förvarare som ligger närmast dividendtagaren

Element	Attribut	Typ	O/V
First		iso:CountryCode_Type	O

- Hemviststatens primära landskod bestående av två tecken (Country Code) (ISO-3166 Alpha 2) för den oregistrerade förvarare som ligger närmast dividendmottagaren

Element	Attribut	Typ	O/V
Other		iso:CountryCode_Type	V

- Elementet inte i bruk i detta sammanhang

Element	Attribut	Typ	O/V
IN		OrganisationIN_Type	
	issuedBy	iso:CountryCode_Type	V
	INType	xsd:string	V

- I elementet anmäls TIN- eller GIIN-kod eller ett annat motsvarande skattenummer för den oregistrerade förvarare som ligger närmast dividendmottagaren.
- Till exempel issuedBy="FI" INType="TIN">1234567-8<

Element	Attribut	Typ	O/V
Name		trc:NameOrganisationParty_Type	O
	nameType	stf:OECDNameType_EnumType	O

- Officiellt namn på den oregistrerade förvarare som finns närmast dividendmottagaren
- Den filial eller avdelning som anmälan gäller kan specificeras efter det officiella namnet.
- Elementet kan endast anges en gång per oregistrerad förvarare, även om elementet kan upprepas
- OECDNameType_EnumType
 - OECD201=indiv (individual)

- OECD202=alias (alias)
 - OECD203=nick (nickname)
 - OECD204=aka (also known as)
 - OECD205=dba (doing business as)
 - OECD206=legal (legal name)
 - OECD207=atbirth (name at birth)
- NameType är en obligatorisk uppgift i Finland
 - I Finland används OECD206= legal
 - Ilmoitin kontrollerar att OECD206 anmäls

Element	Attribut	Typ	O/V
Address		trc:Address_Type	O

- Adressuppgifter för den oregistrerade förvarare som finns närmast dividendmottagaren
- Se avsnitt [5.3.3 Address](#)-strukturer
- Adress är inte en obligatorisk uppgift i TopCI-strukturen, men Address-strukturen är obligatorisk i schemat
- Om adressuppgifter inte lämnas, anges strukturen på följande sätt:
 - i det obligatoriska elementet CountryCode kan man ange samma landskod som elementet ResCountryCode i samma struktur för den aktuella förvararen
 - I strukturen AddressFree anges XX

Element	Attribut	Typ	O/V
EntityLegalType		OECDLegalType_EnumType	O

- Juridisk form
- Värderna:
 - o OECD401 = Firma
 - o OECD402 = Samfund
 - o OECD403 = Stat (inkl. kommun, centralbank eller annat offentligt samfund)
 - o OECD404 = Internationell organisation
 - o OECD405 = Pensionsanstalt eller pensionsfond
 - o OECD406 = Allmännyttigt samfund
 - o OECD407 = Fondföretag
 - o OECD408 = Sammanslutning
 - o OECD409 = Trust
 - o OECD410 = Dödsbo
 - o OECD411 = Annan
- Ilmoitin reagerar om värdet är något annat än OECD402 eller OECD408

Element	Attribut	Typ	O/V
PlaceIncorporation			O

- Hemort för den oregistrerade förvarare som ligger närmast dividendmottagaren
- Stat i vilken samfundet har registrerats eller stat enligt vars lagstiftning samfundet har grundats
- Antingen CountryCode eller FormerCountryName ska anmälas

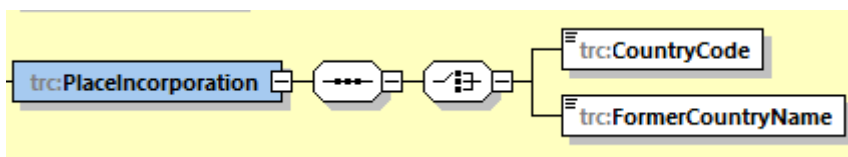

Element	Attribut	Typ	O/V
CountryCode		iso:CountryCode_Type	V/O

Hemort angiven med hemviststatens landskod bestående av två tecken (Country Code) (ISO-3166 Alpha 2) för den oregistrerade förvarare som ligger närmast dividendmottagaren

eller

Element	Attribut	Typ	O/V
FormerCountryName		xsd:string	V/O

- Hemort för den oregistrerade förvarare som ligger närmast dividendmottagaren, om landet saknar landskod bestående av 2 tecken

Element	Attribut	Typ	O/V
OtherInfo		xsd:string	V

- I elementet kan man anmäla ytterligare information om den oregistrerade förvarare som finns närmast dividendtagaren

5.3.2.1.2 OtherCI

Element	Attribut	Typ	O/V
OtherCI		OrganisationParty_Type	V

- I strukturen OtherCI anges eventuella andra oregistrerade förvarare i förvaringskedjan. Det är inte nödvändigt att anmäla uppgifterna hierarkiskt.
- Innehållet i OtherCI:s OrganisationPartyType är detsamma som i TopCI-strukturen

5.3.2.1.3 DocSpec

Element	Attribut	Typ	O/V
DocSpec		stf:DocSpec_Type	O

- I strukturen anges ID för den oregistrerade förvararens post
- Se avsnitt [5.3.7 DocSpec-struktur](#)

5.3.2.2 GroupAICI

Element	Attribut	Typ	O/V
GroupAICI		CorrectableReportAccountHolder_Type	V

- Elementet upprepas lika många gånger som betalaren anmäler uppgifter om olika dividendmottagare (Investor) eller om olika registrerade förvarare (OtherAI)

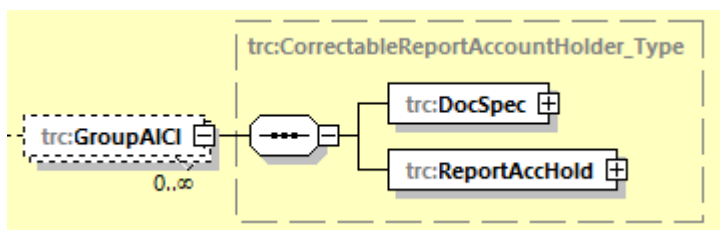

Element	Attribut	Typ	O/V
DocSpec		stf:DocSpec_Type	O

- I elementet anges ID för dividendmottagarens eller den registrerade förvararens post
- Se avsnitt [5.3.7 DocSpec-struktur](#)

5.3.2.2.1 ReportAccHold

Element	Attribut	Typ	O/V
ReportAccHold			O

- I strukturen anges antingen uppgifterna om dividendmottagaren (Investor) eller en registrerad förvarare (OtherAI)
- Dividendmottagarens uppgifter anmäls när

- den registrerade förvararen inte tagit ansvar för anmälan om uppgifter om dividendmottagare, eller
- dividendmottagare med så kallat direkt innehav anges.
- Uppgifterna om en registrerad förvarare anmäls när den registrerade förvararen ansvarar för uppgifterna om dividendbetalningar.

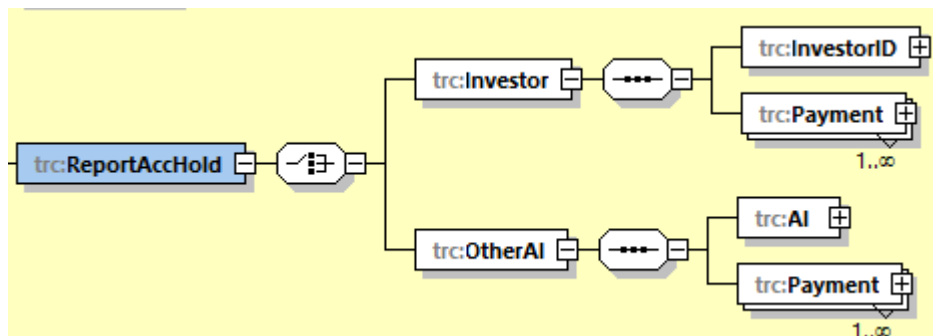

5.3.2.2.1.1 Investor

Element	Attribut	Typ	O/V
Investor			O

- I strukturen anges uppgifterna om dividendmottagaren

Element	Attribut	Typ	O/V
InvestorID		trc:InvestorID_Type	O

- I strukturen anmäls antingen uppgifter om en privatperson (Individual) eller en organisation (Organisation)

Element	Attribut	Typ	O/V
Individual		trc:Person-Party_Type	V/O

- I strukturen anmäls individualiseringsuppgifterna om den privatperson som är dividendtagare, varvid följande element ska ges:
 - ResCountryCode, TIN, Birthinfo, NameType, Name och Address-Free eller AddressFix
- Följande element ska anges i situationer där det tagits ut 30 % källskatt och de uppgifter om dividendtagaren som betalaren känner till anmäls:
 - ResCountryCode/First = X0
 - NameType = OECD206
 - I följande elementet anges identifieringsuppgifterna om dividendmottagaren som betalaren känner till (se närmare i anvisningen Den registrerade förvararens skyldigheter och ansvar):
 - ResCountryCode/Other, TIN och BirthInfo, FirstName, Lastname, Address/CountryCode, AddressFree eller AddressFix
- Denna struktur används också i situationer där 35 % källskatt uppburits och där förvararens namn anges i stället för ID-uppgifter.
 - Då ska följande element anges:
 - ResCountryCode/First = X5
 - TIN = 000000000
 - NameType = OECD206
 - FirstName = NFN
 - Lastname = 'förvararens namn'
 - Address/CountryCode = X5
 - AddressFree eller AddressFix = Unknown

- I dessa situationer anses den förvarare som angetts i LastName-elementet inte vara dividendmottagare
- Närmare uppgifter om en eventuell oregistrerad förvarare anmäls i CI-strukturen
- Se avsnitt [5.3.4 PersonParty_Type](#)

Element	Attribut	Typ	O/V
Organisation		trc:OrganisationParty_Type	V/O

- I strukturen anmäls individualiseringsuppgifterna om den samfund som är dividendtagare, varvid följande element ska ges:
 - ResCountryCode, IN, NameType, Name, EntityLegalType, PlaceIncorporation och AddressFree eller AddressFix
- I situationer där det tagits ut 30 % källskatt anmäls individualiseringsuppgifterna för den dividendtagare som betalaren känner till och i ResCountryCode/First-elementet X0. I elementet ResCountryCode/Other anges den kända hemvisten.
- På motsvarande sätt anges dividendmottagarens individualiseringsuppgifter även då det fastställts att dividendmottagaren anses vara ett samfund med rätt till 20 % i källskatt.
- Se avsnitt [5.3.6 OrganisationParty_Type](#)

Element	Attribut	Typ	O/V
Payment		TracePaymentInvest_Type	O

- I strukturen anmäls uppgifter om dividender som betalats till dividendtagaren
- Ilmoitin kontrollerar att endast en Payment-struktur angetts i strukturen GroupAICI
- Se avsnitt [5.3.8 Payment](#)

5.3.2.2.1.2 OtherAI

Element	Attribut	Typ	O/V
OtherAI			O

- I denna struktur anger dividendbetalaren uppgifterna om den registrerade förvarare som har tagit ansvar för dividenderna och förmedlingen av dem samt uppgifterna om de betalade dividenderna via denna part. Uppgifterna lämnas indelade enligt dividendbetalningsdag och ISIN-kod.

Element	Attribut	Typ	O/V
AI		TraceAI_Type	O

- Uppgifter om en registrerad förvarare

Element	Attribut	Typ	O/V
AIIN		xsd:string	O

- Finskt FO-nummer för en registrerad förvarare
- Ilmoitin.fi kontrollerar att FO-numret är formellt korrekt

Element	Attribut	Typ	O/V
ID		trc:OrganisationParty_Type	O

- ID-uppgifter om en registrerad förvarare
- Se avsnitt [5.3.6 OrganisationParty_Type](#)

Element	Attribut	Typ	O/V
Payment		TracePaymentBasic_Type	O

- Uppgifter om totalt belopp av dividender som en registrerad förvarare (OtherAI) har tagit ansvar

- Följande element i strukturen [5.3.8 Payment](#) anmäls:
 - Type=OECD501, PaymentDate, Issuer, Security, Gross, WhtRate och WhtAmountAI
 - I övrigt behöver uppgifterna i strukturen Payment inte anmälas
- Ilmoitin kontrollerar att endast en Payment-struktur angetts i strukturen GroupAICI

5.3.3 Address-strukturer

Adress anges med strukturen AddressFix. Om AddressFix inte kan användas anges adressen i strukturen AddressFree.

- Address-strukturen är obligatorisk i schemat
- Adress är en obligatorisk uppgift när uppgifterna om dividendmottagaren (Investor) anges
- Adress anges inte när man anmäler uppgifterna om dividendbetalaren (AI) och den registrerade förvararen (OtherAI)
- En oregistrerad förvarares (TopCI och OtherCI) adress ska anges om den är känd
- I de situationer där adress inte anges
 - kan man i det obligatoriska CountryCode-elementet anges samma landskod som i elementet ResCountryCode i samma struktur
 - AddressFree-strukturen anges XX

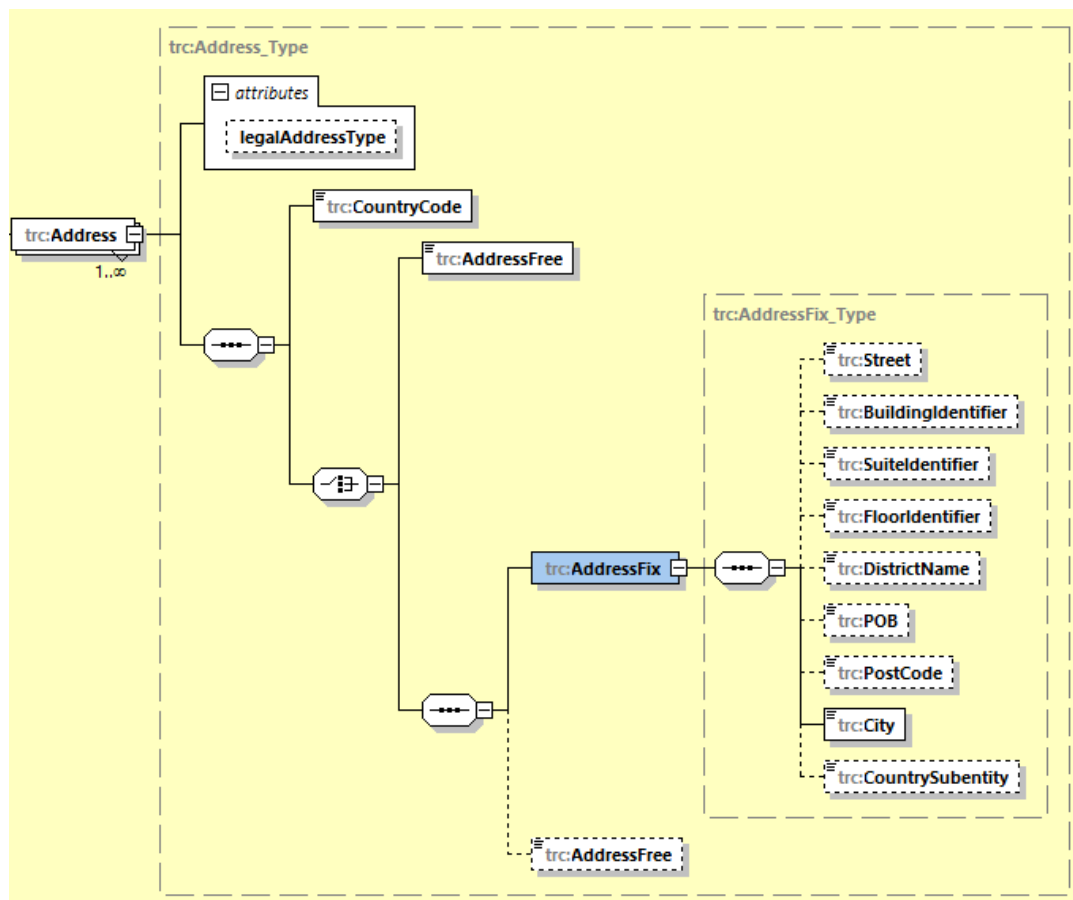

Element	Attribut	Typ	O/V
Address	legalAddressType	stf:OECDLegalAddress- Type_EnumType	V

- Typ av adress
 - OECD301 = bostad eller affärslägenhet
 - OECD302 = bostad
 - OECD303 = affärslägenhet
 - OECD304 = registrerat verksamhetsställe
 - OECD305 = icke definierat

Element	Attribut	Typ	O/V
CountryCode		iso:CountryCode_Type	O

- Stat där adressen finns
- Landskod bestående av två tecken (ISO-3166 Alpha 2)
- Om identifieringsuppgifterna om dividendmottagaren inte anges (källskatt 35 %), används koden X5 i stället för landskoden
 - Om uppgifter anmäls i Investor-strukturen och om X5 angetts, kontrollerar Ilmoitin att den skattesats som anges i elementet Rate är 35 %, då Payment/Basic/Type är OECD501

5.3.3.1 AddressFix

I strukturen AddressFix anges fullständig gatuadress och minst följande uppgifter

- Gatuadress
- Stad
- Postnummer

Element	Attribut	Typ	O/V
Street		xsd:string	O

- Gatans namn
- Om namnet inte är känt anges "unknown"
- Ilmoitin kontrollerar att elementet innehåller uppgifter

Element	Attribut	Typ	O/V
BuildingIdentifier		xsd:string	V

- Husets/byggnadens nummer

Element	Attribut	Typ	O/V
SuiteIdentifier		xsd:string	V

- Lägenhetens nummer etc.

Element	Attribut	Typ	O/V
FloorIdentifier		xsd:string	V

- Våning

Element	Attribut	Typ	O/V
DistrictName		xsd:string	V

- Stadsdel

Element	Attribut	Typ	O/V
POB		xsd:string	V

- Postbox

Element	Attribut	Typ	O/V
PostCode		xsd:string	O

- Postnummer
- Ilmoitin kontrollerar att elementet har angetts

- Om postnummer inte finns, anges "00000"

Element	Attribut	Typ	O/V
City		xsd:string	O

- Stad/Kommun
- Om staden inte är känd anges "unknown"
- Ilmoitin kontrollerar att elementet innehåller uppgifter

Element	Attribut	Typ	O/V
CountrySubentity		xsd:string	V

- Delstat etc.
- Obligatorisk uppgift om dividendbetalaren känner till den.

5.3.3.2 AddressFree

AddressFree-strukturen används om adressen inte kan anges i AddressFix-strukturen. Denna struktur kan användas för anmälan av adress i situationer där dividendbetalarens IT-system inte specificerar adressen på det sätt som strukturen AddressFix förutsätter.

Element	Attribut	Typ	O/V
AddressFree		xsd:string	V

- Valfritt adressfält
- Rekommenderad ordningsföljd är gata, stad och postnummer
- Sekundär i förhållande till AddressFix
- Om adressuppgifterna i sin helhet har angetts i AddressFix lämnas AddressFree bort i anmälan
- Adress är en obligatorisk uppgift när uppgifterna om dividendmottagaren anges i Investor-strukturen
 - o Ilmoitin kontrollerar att minst 7 tecken angetts i Investor-strukturen
 - o Om dividendbetalaren inte känner till en aktuell eller tidigare adress anges "Unknown" i elementet AddressFree
 - Ilmoitin kontrollerar att skattesatsen \Investor\Payment\Basic\Gross i elementet Rate är 35 % när Payment/Basic/Type är OECD501

5.3.4 PersonParty_Type

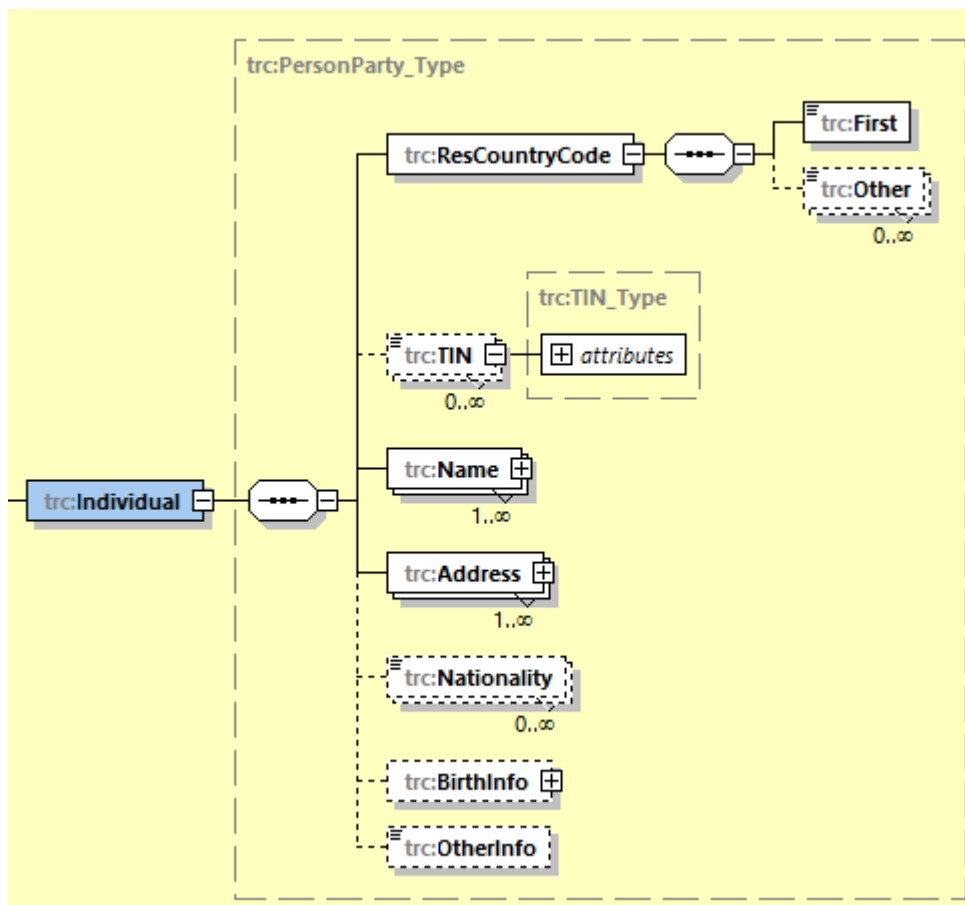

Element	Attribute	Typ	O/V
ResCountryCode			O

Element	Attribute	Typ	O/V
First		iso:CountryCode_Type	O

- När skatteavtalsförmåner beviljas anges dividendmottagarens beskattningsmässiga hemviststat, vars skatteavtalsbestämmelser tillämpas på den anmälda dividenden
- Landskod bestående av två tecken (ISO-3166 Alpha 2)
- När inga skatteavtalsförmåner beviljats:
 - om dividendmottagaren anges men inte hemviststaten (WhtRate 30%), anges X0 i stället för landskoden
 - om identifieringsuppgifterna om dividendmottagaren inte anges (WhtRate 35%), anges X5 i stället för landskoden
- Ilmoitin kontrollerar att antingen X0, X5 eller landskod bestående av två tecken (ISO-3166 Alpha 2) har angetts
- Ilmoitin kontrollerar att landskoden FI inte anmäls i elementet

Element	Attribute	Typ	O/V
Other		iso:CountryCode_Type	V

- Dividendmottagarens kända hemviststat anges när X0 anges i First-elementet
 - Till exempel när en källskattesats (WhtRate 30%) enligt nationell lagstiftning tillämpats
 - Exempelvis om dividendtagaren har uppgett sin skatterättsliga hemvist men skatteavtalsförmåner inte har beviljats

- Samtliga kända hemviststater anges om dividendmottagaren har flera skatterättsliga hemviststater. Till exempel om andra hemviststater har angetts i en självdeklaration
- Om uppgifter anmäls i elementet, meddelar Ilmoitin om det i First-elementet inte har angetts X0.

Element	Attribute	Typ	O/V
TIN	issuedBy	trc:TIN_Type	O

- Personens TIN i hemviststaten
 - Obligatorisk uppgift: Ilmoitin kontrollerar att elementet har angetts och har innehåll
 - IssuedBy: Stat som beviljat TIN är en obligatorisk uppgift
 - Ilmoitin meddelar om Individual TIN:s format om det är fråga om en TIN-kod som beviljats av en EU-stat
- TIN för dividendmottagarens skatterättsliga hemviststat (ResCountryCode/First) ska anges. TIN för andra hemviststater (Other) kan anmälas, om de är kända.
- Dessutom anges finsk personbeteckning om betalaren känner till den och om dividendmottagaren har en sådan
 - issuedBy är då FI
- Om hemviststaten inte beviljar TIN-nummer och personen saknar finsk personbeteckning, anges endast födelsedatum (BirthDate)
- Om dividendbetalaren inte känner till dividendmottagarens skattenummer anges nio nollor "000000000"
 - Ilmoitin kontrollerar att attributet issuedBy inte anges i detta fall

Element	Attribute	Typ	O/V
Name		trc:NamePerson_Type	O

- Dividendmottagarens namnuppgifter
- Se avsnitt [5.3.5 NamePerson_Type](#)

Element	Attribute	Typ	O/V
Address		trc:Address_Type	O

- Dividendmottagarens adress
- Se avsnitt [5.3.3 Address-strukturer](#)

Element	Attribute	Typ	O/V
Nationality		iso:CountryCode_Type	V

- Elementet inte i bruk

Element	Attribute	Typ	O/V
Birthinfo			O

- Dividendtagarens födelseuppgifter

Element	Attribute	Typ	O/V
BirthDate		xsd:date	O

- Födelsedatum.
- I formen ÅÅÅÅ-MM-DD
- Ilmoitin kontrollerar att födelseåret ligger mellan 1900 och innevarande år
- I anmälningar som lämnas för 2021 och 2022 kontrollerar Ilmoitin att uppgiften har angetts om WhtRate är under 35 % och nio nollor angetts i elementet Individual/TIN
- Från och med de anmälningar som lämnas för 2023 kontrollerar Ilmoitin att elementet har angetts när WhtRate är under 35 %
 - Om inget födelsedatum är tillgängligt anges det konstgjorda värdet 1900-01-01

Element	Attribute	Typ	O/V
City			V

- Elementet inte i bruk

Element	Attribute	Typ	O/V
CitySubentity			

- Elementet inte i bruk

Element	Attribute	Typ	O/V
Countryinfo			V

- Elementet inte i bruk

Element	Attribute	Typ	O/V
OtherInfo		xsd:string	V

- När det i strukturen Investor anmäls uppgifter för en genomgångsenhets förmånstagare som beviljats skatteavtalsförmåner, uppges i detta element genomgångsenhetens namn (EntityName) och skattenummer eller annan registreringsbeteckning (EntityID) varigenom dividenderna betalats till förmånstagaren
 - Om genomgångsenhets förmånstagare inte har beviljats skatteavtalsförmåner anges genomgångsenhetens uppgifter i Investor-strukturen
- Uppgifter som ska anges i elementet: EntityName:Värde;EntityID:Värde;
- Ilmoitin kontrollerar att det aldrig har angetts andra nyckelord i elementet än EntityName eller EntityID och att det efter nyckelordet finns kolon (;) före uppgiftens värde.
- Ilmoitin kontrollerar om det i elementet angetts uppgifter att det efter EntityName och EntityID angetts ett värde innan semikolon (;)

5.3.5 NamePerson_Type

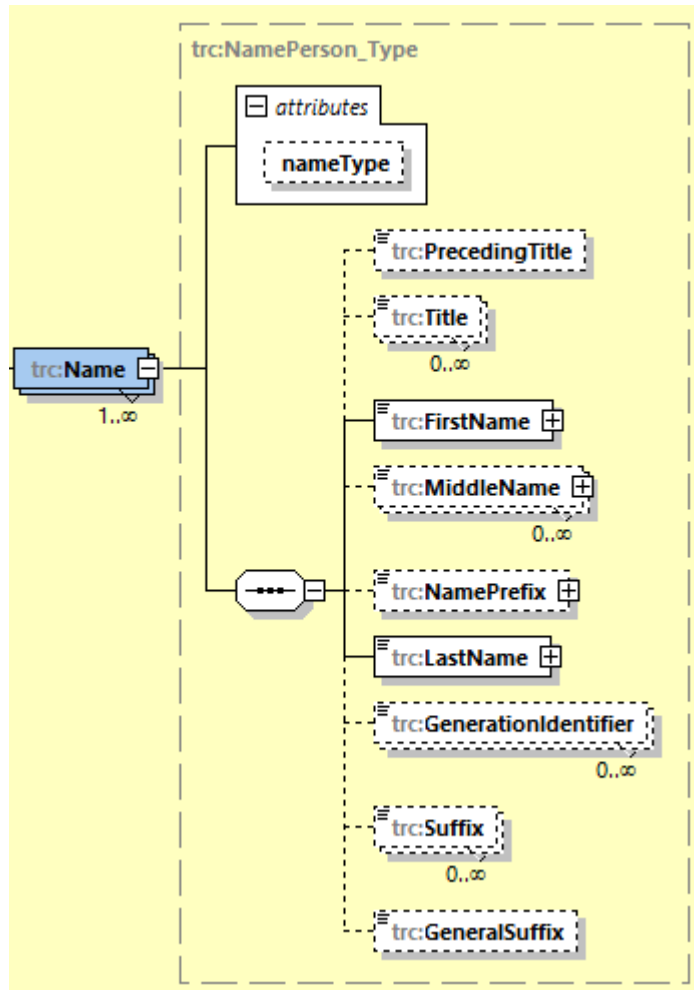

Element	Attribut	Typ	O/V
Name	nameType	OECDNameType_EnumType	0

- Dividendtagarens namn
- Dividendtagarens namn anges bara en gång per betalning även om strukturen kan upprepas
- OECDNameType_EnumType
 - OECD201=indiv (individual)
 - OECD202=alias (alias)
 - OECD203=nick (nickname)
 - OECD204=aka (also known as)
 - OECD205=dba (doing business as)
 - **OECD206=legal (legal name)**
 - OECD207=atbirth (name at birth)
- I Finland används OECD206= legal
- Ilmoitin kontrollerar att OECD206 anmälts

Element	Attribut	Typ	O/V
PrecedingTitle			

- Elementet inte i bruk

Element	Attribut	Typ	O/V
Title			

- Elementet inte i bruk

Element	Attribut	Typ	O/V
FirstName		xsd:string	0

- Personens förnamn
- Obligatorisk uppgift
- Om uppgiften saknas används NFN (No First Name)
- Ilmoitin reagerar om man anger NFN och källskatteprocenten (Rate) är någon annan än 35 %

Element	Attribut	Typ	O/V
MiddleName		xsd:string	V

- Personens övriga namn
- Alla övriga namn anges i samma element

Element	Attribut	Typ	O/V
NamePrefix		xsd:string	V

- Prefix till personens efternamn, till exempel van, von, de, von de osv.
- Kan även anges i elementet LastName

Element	Attribut	Typ	O/V
LastName		xsd:string	O

- Personens efternamn
- Obligatorisk uppgift
- För en fysisk person anges alla efternamn i detta fält
- Ilmoitin kontrollerar om elementet LastName innehåller uppgifter
 - Om mottagarens namn inte är känt och 35 % angetts i elementet WhtRate anges namnet på den kända förvarare eller kontoförvaltare som ligger närmast dividendmottagaren

Element	Attribut	Typ	O/V
GenerationIdentifier			

- Elementet inte i bruk

Element	Attribut	Typ	O/V
Suffix			

- Elementet inte i bruk

Element	Attribut	Typ	O/V
GeneralSuffix			

- Elementet inte i bruk

5.3.6 OrganisationParty_Type

I strukturen anges beroende på struktur anges uppgifter om betalare (AI), samfund som ligger närmast dividendmottagaren (Investor) eller registrerad förvarare (OtherAI).

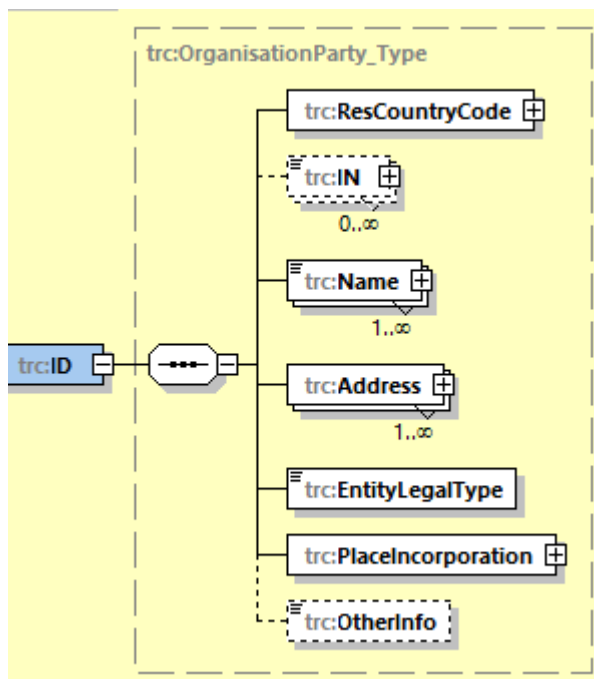

Element	Attribut	Typ	O/V
ResCountryCode			O

Element	Attribut	Typ	O/V
First		iso:CountryCode_Type	O

- När skatteavtalsförmåner beviljas anges den beskattningsmässiga hemviststaten för det samfund som är dividendmottagare och vars skatteavtalsbestämmelser tillämpas på den dividend som ska anmälas (Investor)
- När det gäller en betalare av en dividend och en registrerad förvarare anges XX (AI respektive OtherAI)
- När skatteavtalsförmåner inte har beviljats och uppgifter om ett samfund som är dividendtagare anmäls (Investor-struktur):
 - anges X0 i elementet och
 - hemviststat i elementet Other
- Landskod bestående av två tecken (ISO-3166 Alpha 2)
- Ilmoitin kontrollerar att antingen koden X0 eller landskod bestående av två tecken (ISO-3166 Alpha 2) angetts i Investor-strukturen
- Ilmoitin kontrollerar att landskoden FI inte anges i elementet i Investor-strukturen

Element	Attribut	Typ	O/V
Other		iso:CountryCode_Type	V

- Dividendmottagarens kända hemviststat anges när X0 anges i First-elementet.
 - Till exempel när källskattesats baserad på nationell lagstiftning tillämpas (WhtRate 30 %, 20 % eller annan källskattesats enligt finsk skattelagstiftning)
 - Till exempel när dividendmottagaren angett sin beskattningsmässiga hemviststat men inga skatteavtalsförmåner har beviljats.
- Samtliga kända hemviststater anges om dividendmottagaren har flera skatterättsliga hemviststater.

- Ilmoitin reagerar om uppgifter anmäls i elementet om det i First-elementet inte har angetts X0.
- Används inte när uppgifter om registrerad förvarare (OtherAI) eller dividend-betalare (AI) anmäls

Element	Attribut	Typ	O/V
IN		OrganisationParty_Type	
	issuedBy	iso:CountryCode_Type	V
	INType	xsd:string	V

- I elementet anges det nummer (IN) som en myndighet beviljat dividendmottagaren, till exempel TIN eller EIN, när strukturen OrganisationParty_Type anknyter till Investör-strukturen
 - (ResCountryCode/First)
 - issuedBy: Stat som beviljat issuedBy är en obligatorisk uppgift
 - Till exempel issuedBy="FI" INType="TIN">1234567-8<
 - nio nollor 000000000
 - Ilmoitin kontrollerar att attributet IssuedBy inte anges i detta fall inte
- När det gäller den registrerade förvararen (OtherAI) anges finskt FO-nummer
- Obligatorisk uppgift: Ilmoitin kontrollerar att elementet har angetts och har innehåll

Element	Attribut	Typ		O/V
Name		trc:NameOrganisation_Type		O
	nameType	OECDNameType_EnumType		O

- I elementet anges officiellt namn
- Elementet kan anmälas endast en gång per organisation, även om elementet kan upprepas
- OECDNameType_EnumType
 - OECD201=indiv (individual)
 - OECD202=alias (alias)
 - OECD203=nick (nickname)
 - OECD204=aka (also known as)
 - OECD205=dba (doing business as)
 - OECD206=legal (legal name)
 - OECD207=atbirth (name at birth)
- I Finland används OECD206= legal
- Ilmoitin kontrollerar att OECD206 anmäls
- Ilmoitin kontrollerar att elementet innehåller uppgifter

Element	Attribut	Typ	O/V
Address		trc:Address_Type	O

- Se avsnitt [5.3.3 Address-strukturer](#)

Element	Attribut	Typ	O/V
EntityLegalType		trc:OECDLegalType_EnumType	O

- Juridisk form
- Värden:
 - OECD401 = Firma
 - OECD402 = Samfund
 - OECD403 = Stat (inkl. kommun, centralbank eller annat offentligt samfund)
 - OECD404 = Internationell organisation
 - OECD405 = Pensionsanstalt eller pensionsfond
 - OECD406 = Allmännyttigt samfund
 - OECD407 = Fondföretag
 - OECD408 = Sammanslutning
 - OECD409 = Trust
 - OECD410 = Dödsbo
 - OECD411 = Annan
 - o I elementet OtherInfo preciseras annan juridisk form

- Den juridiska formen Annan ska inte användas som standardvärde. Den juridiska formen Annan används endast om ingen annan juridiska form lämpar sig.

Element	Attribut	Typ	O/V
PlaceIncorporation		OrganisationParty_Type	O

- Stat i vilken samfundet har registrerats eller stat enligt vars lagstiftning samfundet har grundats
- Antingen

Element	Attribut	Typ	O/V
CountryCode		iso:CountryCode_Type	V/O

eller

Element	Attribut	Typ	O/V
FormerCountryName		xsd:string	V/O

- Här anges statens namn om den saknar ISO3166 Countrycode.

Element	Attribut	Typ	O/V
OtherInfo		xsd:string	V

- När det i strukturen Investor anmäls uppgifter för en genomgångsenhets förmånstagare som beviljats skatteavtalsförmåner, uppges i detta element genomgångsenhetens namn (EntityName) och skattenummer eller annan registreringsbeteckning (EntityID) varigenom dividenderna betalats till förmånstagaren
 - Om genomgångsenhets förmånstagare inte har beviljats skatteavtalsförmåner anges genomgångsenhetens uppgifter i Investor-strukturen
- När strukturen OrganisationParty_Type an knyter till strukturen Investor kan man vid behov i elementet ge ytterligare information om dividendmottagarens juridiska form
 - Används när man angett OECD411 vid EntityLegalType
- Uppgifter som kan anmälas i elementet är följande: EntityName:Värde;EntityID:Värde;LegalType:Värde;
- Ilmoitin kontrollerar att det aldrig har angetts andra nyckelord i elementet än EntityName, EntityID eller LegalType och att det finns kolon efter nyckelordet (:) före uppgiftens värde.
- Om det i elementet anmäls några uppgifter, kontrollerar Ilmoitin att det efter EntityName, EntityID eller LegalType angetts ett värde före semikolon (;)

5.3.7 DocSpec-struktur

DocSpec-struktur omfattar typ av anmälan (DocTypeIndic) och datastrukturens ID-uppgifter (DocRefId).

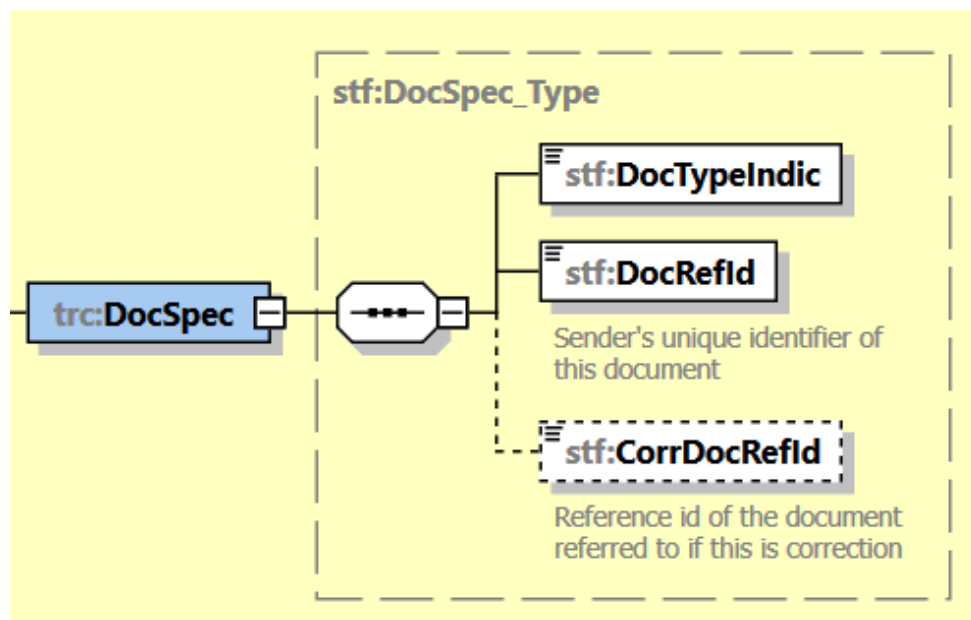

Element	Attribut	Typ	O/V
DocTypeIndic		stf:OECDDocTypeIndic_EnumType	0

- Typ av anmälan
 - Möjliga koder:
 - OECD0: När uppgifter skickas på nytt
 - Används endast i AI- och/eller CI-strukturen när enskilda strukturdelar korrigeras eller tas bort med MessageTypeIndic TRACE702
 - o I AI-strukturen när man anmäler uppgifter i CI- eller ReportAccHold-strukturen och AI-uppgifterna redan har anmälts tidigare, och inga ändringar av dem görs
 - o I CI-strukturen när man anmäler uppgifter i ReportAccHold-strukturen och AI-uppgifterna redan har anmälts tidigare och inga ändringar av dem görs
 - o DocRefId är i detta fall densamma som i den tidigare anmälan, och uppgifterna i den ska lämnas på nytt.
 - OECD1: Nya uppgifter
 - Används alltid för anmälan av nya uppgifter som inte har anmälts tidigare eller som har raderats tidigare.
 - OECD2: Korrigerade uppgifter
 - Används för korrigerande av tidigare anmälda uppgifter
 - OECD3: Uppgifter som tas bort
 - Används för borttagning av tidigare anmälda uppgifter
 - o Värdena "OECD2" och "OECD3" i DocTypeIndic får endast användas i korrigeringsanmälan (MessageTypeIndic = "TRACE702")
 - Ilmoitin kontrollerar
- Samma anmälan kan innehålla antingen ny data (DocTypeIndic=OECD1) eller korrigeringar och borttagningar (OECD2 och OECD3). Värdena "OECD2" och "OECD3" i DocTypeIndic får endast användas i korrigeringsanmälan (MessageTypeIndic = "TRACE702"). Med korrigeringsanmälan TRACE702 får man inte ge nya uppgifter med DocTypeIndic OECD1.
- När uppgifter under en enskild struktur korrigeras eller tas bort, ska hela strukturen lämnas på nytt även för de element under strukturen vars uppgifter inte korrigeras. Om man till exempel under en enskild ReportAccHold-struktur korrigerar källskatten på dividender (WhAmountAI) som förmedlats till en registrerad förvarare (OtherAI), ska alla element inklusive deras datainnehåll under denna ReportAccHold lämnas på nytt.

- När uppgifter i strukturen ReportAccHold korrigeras eller tas bort, skickas AI- och CI-strukturerna på nytt (OECD0), såvida inte också uppgifterna i AI- eller CI-strukturen måste korrigeras eller tas bort. Om CI-strukturen inte har lämnats när strukturen ReportAccHold ursprungligen lämnades, låter man bli att lämna CI-strukturen när uppgifter i strukturen ReportAccHold korrigeras eller tas bort.
- När uppgifter i CI-strukturen korrigeras eller tas bort skickas AI-strukturen på nytt (OECD0), såvida inte uppgifterna i AI-strukturen också måste korrigeras eller tas bort. Då lämnas inte strukturen ReportAccHold, såvida uppgifter i den inte måste korrigeras eller tas bort.
- Om uppgifter i AI-strukturen korrigeras låter man bli att rapportera CI- och ReportAccHold-strukturerna, såvida inte uppgifterna i dem också måste korrigeras eller tas bort.
- Om AI-strukturen tas bort (OECD3), ska också de relaterade CI- och ReportAccHold-strukturerna tas bort (i samma eller en tidigare anmälan). Om CI-strukturen tas bort, ska också de relaterade ReportAccHold-strukturerna tas bort (i samma eller en tidigare anmälan).

Element	Attribut	Typ	O/V
DocRefID		xsd:string	O

- ID för aktuell datastruktur
- Informationen sammanställs av följande obligatoriska delar
 - o Typ av anmälan (WRP102)
 - o Bindesträck (-) mellan varje del
 - o Dividendbetalarens FO-nummer
 - o Preciserande del:
 - betalningsår
 - anmälningsnummer
 - struktur (AI, CI, AICI)
 - entydig numrering
 - exempel 1. 2020-01-AI001
 - exempel 2. 2020-01-CI001
 - exempel 3. 2020-01-AICI001
 - o maximilängden på uppgiften är 200 tecken
 - o får inte innehålla mellanslag i början eller slutet
- Exempel: DocRefId i sin helhet: WRP102-6606611-7-2020-01-AI001
- När anmälan lämnas för betalarens räkning av t.ex. en kontoförvaltare, kan du till den entydiga numreringen lägga till t.ex. kontoadministratörens FO-nummer utan bindestreck så att DocRefID skiljer sig från andra kontoförvaltares meddelanden.
- Ilmoitin kontrollerar den formella riktigheten och att ID-koden är unik, med undantag för AI- och CI-strukturer när DocTypeIndic är OECD0
- Ilmoitin kontrollerar att WRP102 har angetts som typ av anmälan för DocRefId

Element	Attribut	Typ	O/V
CorrDocRefID		xsd:string	V/O

- CorrDocRefID syftar på DocRefId-elementet för den datahelhet som ska korrigeras eller raderas
- Uppgiften ska anges när DocTypeIndic är OECD2 eller OECD3
- Anges bara när man vill korrigera en anmälan som lämnats tidigare. För korrigeringsmeddelandet anges också ett eget DocRefID.
- Ilmoitin kontrollerar att uppgiften har angetts när DocTypeIndic är OECD2 eller OECD3

5.3.8 Payment

Strukturen innehåller uppgifter om dividendbetalning. Varje dividendbetalning ska rapporteras i en egen GroupAICI-struktur, varvid uppgifterna om dividendtagare upprepas och varje dividendbetalning specificeras med en DocRefId. Då kan enskilda dividendbetalningar korrigeras självständigt.

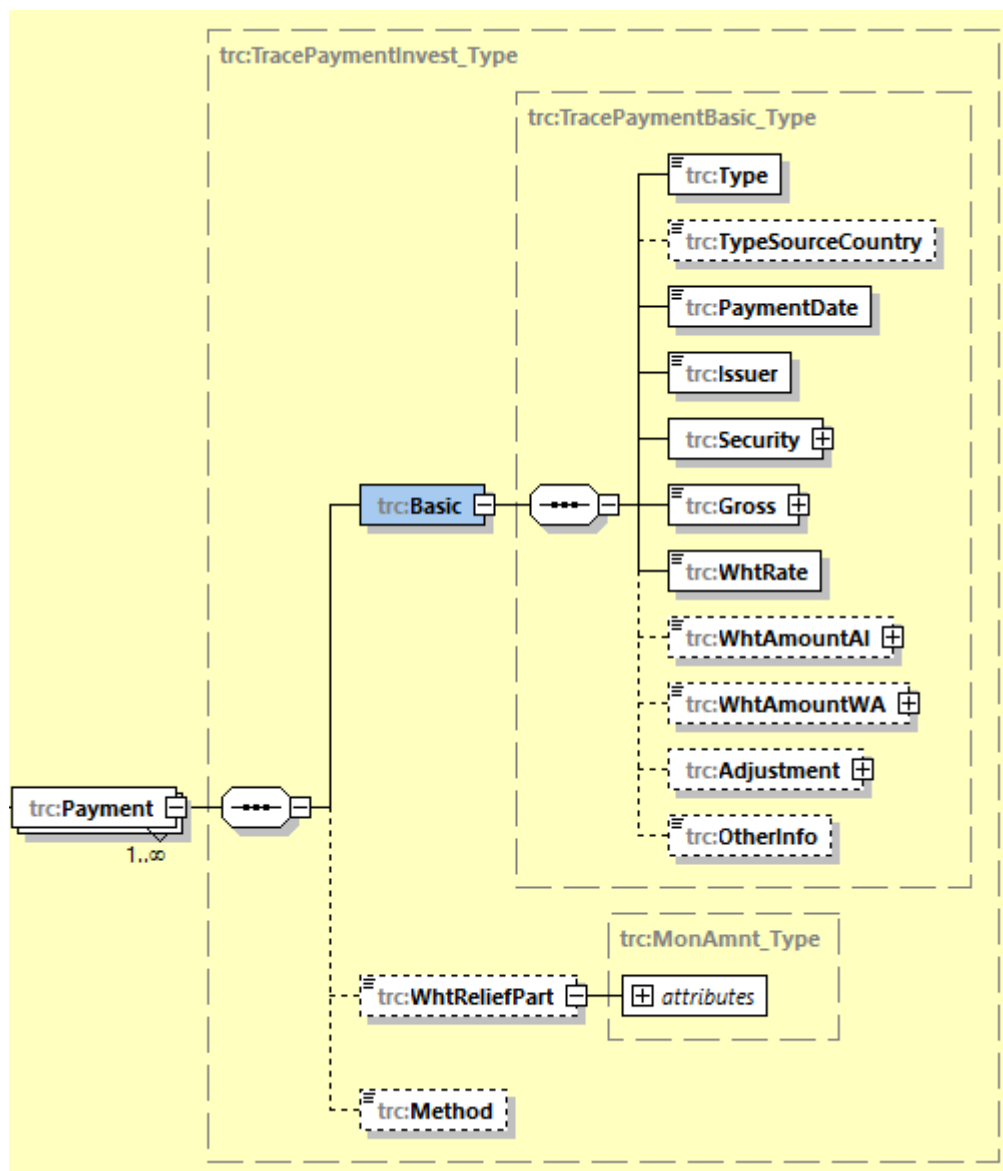

5.3.8.1 TracePaymentInvest_Type

Ett uppsamlingselement där uppgifterna om prestationen anges

Element	Attribut	Typ	O/V
Basic		trc:TracePaymentBasic_Type	O

- I strukturen anges uppgifterna om prestationen
- Se avsnitt [5.3.8.1.1 TracePaymentBasic_Type](#)

Element	Attribut	Typ	O/V
WhtReliefPart		trc:MonAmnt_Type	V

- Elementet inte i bruk

Element	Attribut	Typ	O/V
Method		trc:TraceMethod_enumType	V

- Elementet inte i bruk

5.3.8.1.1 TracePaymentBasic_Type

Element	Attribut	Typ	O/V
Type		trc:OECDPaymentType_EnumType	O

- Typ av dividend/prestation
- Värden:
 - o OECD501 = Dividend (kontant)
 - o OECD502 = Ränta
 - o OECD503 = Överlåtelsevinst
 - o OECD504 = Dividend in natura (inte kontant)
 - o OECD505 = Dividend delvis kontant och delvis i annan form
 - o OECD506 = Annan inkomst
 - I Finland används endast OECD501, OECD504, OECD505
 - o Ilmoitin kontrollerar att andra värden inte använts
 - OECD504 används när dividend har betalats i aktier, bråkdelar kontant eller dividendbetalaren har betalat överlåtelseskatt för dividendtagarens del
 - När uppgifter som förmedlats till en registrerad förvarare (OtherAI) anmäls, anges alltid värdet OECD501
 - Ilmoitin kontrollerar att värdet OECD501 använts vid anmälan av dividender som förmedlats till en registrerad förvarare (OtherAI)

Element	Attribut	Typ	O/V
TypeSourceCountry		xsd:string	V

- Elementet inte i bruk

Element	Attribut	Typ	O/V
PaymentDate		xsd:date	O

- Betalningsdag, officiell betalningsdag som anges av dividendbetalaren
- ÅÅÅÅ-MM-DD
- Ilmoitin kontrollerar att det år som angetts är detsamma som det år som angetts i ReportingPeriod-elementet

Element	Attribut	Typ	O/V
Issuer		xsd:string	O

- Dividendbetalarens officiella namn
- Ilmoitin kontrollerar att elementet Issuer innehåller uppgifter
- Här anges det dividendbetalande bolagets officiella namn även när det är fråga om aktiedepåbevis såsom ADR

Element	Attribut	Typ	O/V
Security		trc:SecurityAccountNumber_Type	O

- Värdepapprets ID
- Värdepapprets ISIN-kod ska alltid anges

Element	Attribut	Typ	O/V
ISIN		trc:ISIN_Type	O

- Ilmoitin kontrollerar att ISIN uppfyller formkraven

Element	Attribut	Typ	O/V
OSIN		trc:OSIN_Type	V/O

- Elementet är inte i bruk

Element	Attribut	Typ	O/V
Gross	CurrCode	trc:MonAmnt_Type	O

- Dividendbelopp brutto
- Negativt värde är inte tillåtet
- Dividendbeloppet anges i euro
- Dividenden anges i euro enligt vad beloppet var vid tidpunkten för utdelningen, inte ett belopp i euro omräknat enligt valutakurs.
- Anges med två decimalers exakthet. Decimaler skiljs med punkt (.)
- Kontroll att .00 angetts

Element	Attribut	Typ	O/V
WhtRate		trc:TaxRate_Type	O

- Strukturen innehåller ytterligare information om källskattesatsen och grunderna för den

Element	Attribut	Typ	O/V
Rate		trc:TaxRate_Type	O

- Källskattesats
- Källskattesatsen anges med siffror med två decimalers exakthet utan procenttecken. Decimaler skiljs med punkt (.).
- Kan vara förenligt med skattesatsen enligt skatteavtalet eller den nationella källskatteförmånen eller 20 %, 30 %, 35 %
- Ilmoitin reagerar om uppgiften inte är en allmän skattesats baserad på en stats skatteavtal enligt ResCountryCode
- Ilmoitin kontrollerar att RateReason har anmälts om Rate är mindre än 15 % och är lägre än den allmänna källskattesatsen enligt skatteavtalet mellan Finland och dividendtagarens skatterättsliga hemviststat (ResCountryCode/First).
- Ilmoitin kontrollerar när Payment/Basic/Type är OECD501
 - Om X5 har angetts i ResCountryCode ska 35.00 anges
 - Om X0 har angetts i ResCountryCode,
 - o ska 30.00 anges om dividendtagaren är en fysisk person (Individual)
 - o ska 0.00, 15.00, 20.00 eller 30.00 anges, om dividendmottagaren är ett samfund (Organisation)
- När OtherAI-uppgifter anmäls kan 0.00 anges

Elementti	Attribuutti	Tyyppi	P/V
RateReason		xsd:String	P

- I elementet specificeras grunden för beviljande av källskatteförmåner i situationer där den tillämpliga källskattesatsen är lägre än den allmänna skattesatsen enligt skatteavtalet (direktinvesteringsdividend och specialartiklar i skatteavtalet) eller där källskatteförmånen baserar sig på källstatens nationella lagstiftning.
- Anges i formen Reason:värde t.ex. Reason:TRACEFINDOM1
 - Reason:TRACEFINDOM1 = Paralleller till motsvarande finländsk skattebefriad aktör. Ange PrevDecNumber eller TASCARDNUMBER i elementet OtherInfo.
 - Reason:TRACEFINDOM2 = Dividend enligt moderdotterbolagsdirektivet. Mer information i anvisningen [Dividender, räntor och royaltyer till begränsat skattskyldiga](#) i kapitel 3.4.4. Moder-dotterbolagsdirektivet.
 - Reason:TRACEFINDOM3 = Annan orsak som beror på nationell lagstiftning, till exempel
 - o dividender som betalats på konto för långsiktigt sparande eller aktiesparkonto
 - o dividend som betalats till diplomater och anställda vid vissa internationella organisationer (12 § 1 mom. i inkomstskattelagen)
 - o dividend som betalats till en skattefri internationell organisation på basis av annat internationellt avtal
 - Reason:TRACEFINTREATY1 = Direktinvesteringsdividend enligt skatteavtal. Mottagaren är ett bolag som äger minst det belopp av kapitalet i bolaget som har angetts i parenteserna i tabellen [Källskattesatser för bl.a. dividender som från Finland betalats till utlandet](#).
 - Reason:TRACEFINTREATY2 = Särskild bestämmelse i skatteavtalet (t.ex. pensionsfond enligt skatteavtalet)
- När det inte är fråga om ovan nämnda situationer eller när uppgifter anmäls i OtherAI-strukturen anges XX i elementet

Element	Attribut	Typ	O/V
WhtAmountAI	CurrCode	trc:MonAmnt_Type	O

- Uppburen källskatt i euro
- Anges med två decimalers exakthet. Decimaler skiljs med punkt (.)
- Negativt värde är inte tillåtet
- Obligatorisk uppgift

- Ilmoitin kontrollerar att elementet har lämnats och innehåller information
- Ilmoitin kontrollerar i Investor-strukturen att informationen motsvarar den procent som angetts i WhtRate-elementet av det belopp som angetts i Gross-elementet när Payment/Basic/Type är OECD501

Element	Attribut	Typ	O/V
WhtAmountWa	CurrCode	trc:MonAmnt_Type	V

- Elementet inte i bruk

Element	Attribut	Typ	O/V
Adjustment			V

- Strukturen lämnas alltid när skattebeloppet har justerats under betalningsåret via betalaren och när uppgifter om dividendmottagaren anmäls (Investor)
- I strukturen anmäls endast korrigeringar som redan gjorts under betalningsåret

Element	Attribut	Typ	O/V
OldWhtRate		trc:TaxRate_Type	O

- Tidigare källskattesats

Element	Attribut	Typ	O/V
Amount		trc:TraceAdjustment_Type	O

- Skillnad mellan tidigare uppburen och justerad källskatt
- Anges antingen

Element	Attribut	Typ	O/V
Increase	CurrCode	trc:MonAmnt_Type	V/O

- Skillnad mellan tidigare uppburen och justerad källskatt, om för lite källskatt uppburits tidigare och skattebeloppet höjts under betalningsåret eller

Element	Attribut	Typ	O/V
Refund	CurrCode	trc:MonAmnt_Type	V/O

- Skillnad mellan tidigare uppburen och justerad källskatt, om för mycket källskatt uppburits tidigare och skattebeloppet sänkts under betalningsåret (quick refund)

Element	Attribut	Typ	O/V
OtherInfo		xsd:String	V/O

- Elementet är obligatoriskt när man anmäler uppgifter om den slutliga dividendtagaren i elementet Investor
 - Elementet anmäls inte i samband med OtherAI-strukturen
- Ilmoitin kontrollerar att det aldrig har angetts andra nyckelord i elementet än Ownership, SafekeepingAccount, PrevDecNumber, TASCARDNumber, OwnedShareAmount, Name, ISIN, CashPaid, ReceivedShares, Value, GrossAmount.
- Alla uppgiftshelheter (nyckelord: uppgiftens värde) ska sluta med semikolon (;) t.ex. SafekeepingAccount: värde; och decimaler skiljs med punkt (.)
- Ilmoitin kontrollerar att det finns kolon efter nyckelordet (:) före uppgiftens värde.
- I elementet anges
 - om innehavet är 1 = förvaltarregistrerat eller 2 = direkt innehav med följande teckensträng
t.ex. ";Ownership:2;"
 - Ilmoitin kontrollerar att uppgiften har lämnats
 - förvaringskontots nummer SafekeepingAccount:värde;
 - Konto på vilket aktierna förvaras
 - Ilmoitin kontrollerar att uppgiften har lämnats
 - förhandsavgörandets nummer PrevDecNumber:värde;
 - källskatteskotsbeslutets nummer TASCARDNumber:värde;
 - Värdet kan innehålla både bokstäver och siffror
 - Exempel:
 - SafekeepingAccount:123456789;TASCARDNumber:P0123456789;

- I elementet anges ytterligare information när man som typ av dividend använt värdena OECD504 eller OECD505:
 - antalet aktier, som mottagaren ägde på dividendens avstämningsdag, i det bolag som delar ut dividenden OwnedShareAmount:värde;
 - namnet på det bolag vars aktier erhålls, Name:värde;
 - erhållna aktiers ISIN-kod ISIN:värde;
 - dividend som betalats ut kontant med två decimalers noggrannhet, brutto, (inklusive bråkdelar och överlåtelseskatt som dividendbetalaren har betalat för dividendtagarens del) CashPaid:värde;
 - antal erhållna aktier ReceivedShares:värde;
 - den erhållna aktiens gängse värde med två decimalers noggrannhet Value: värde;
 - erhållna aktiers värde i euro sammanlagt med två decimalers noggrannhet GrossAmount: värde;
 - Exempel:
 - OwnedShareAmount:105;Name:X Oyj;
ISIN:FI1234567890;CashPaid:2.75;ReceivedShares:10;Value:5.50; GrossAmount:55.00;

6 SUMMARY

Summary-struktur anmäls inte i denna anmälan.

7 KONTROLLER AV TJÄNSTEN ILMOITIN

I felrapporterna för Payment-strukturen anges dessutom det värde som orsakat felet eller DocRefId i situationer där det är nödvändigt för att lokalisera felet.

En del av de kontroller som gäller MessageSpec-element, MessageRefId, CorrMessageRefId, DocRefId, CorrDocRefId görs endast när man är registrerad på Ilmoitin.fi.

Kontroll lagts till /redigerats	Uppgift	Beskrivning av kontrollen
	Hela materialet	#Materialet innehåller förbjudna tecken eller teckenkombinationer (--,&#, ' eller /*) #Aineisto pitää sisällään kiellettyjä merkkejä tai merkkiiyhdistelmiä (--,&#, ' tai /*)
	AddressFix/City	Ilmoitin kontrollerar om elementet City innehåller uppgifter Ilmoitin tarkistaa, että City elementissä on sisältöä
	AddressFix/PostCode	Ilmoitin kontrollerar att elementet innehåller uppgifter Ilmoitin tarkistaa, että elementissä on sisältöä # AddressFix/PostCode värdet ska vara minst 1 tecken # AddressFix/PostCode arvons pituus on oltava vähintään 1 merkkiä
	AddressFix/Street	Ilmoitin kontrollerar att elementet innehåller uppgifter. Ilmoitin tarkistaa, että elementissä on sisältöä. # AddressFix/Street får inte lämnas tomt # AddressFix/Street ei saa olla tyhjä
28.09.2021	CI-struktur Investor	Ilmoitin kontrollerar att även Investor-strukturen anges när DocTypeIndic värdena OECD0 eller OECD1 angetts vid anmälan av CI-strukturen Ilmoitin tarkistaa, että annettaessa CI-rakennetta DocTypeIndic arvolla OECD0 tai OECD1, ilmoituksella on annettu myös Investor-rakenne # När man anger CI-strukturen måste man också ange Investor-struktur. #Annettaessa CI-rakenne, on annettava myös Investor-rakenne
	Contact	Kontroll av att uppgiften har lämnats. #Elementet 'Contact' är obligatoriskt #Det ska finnas komma mellan elementets namn, telefonnummer och e-postadress Tarkastetaan, että tieto on annettu. #Elementti 'Contact' on pakollinen #Elementin 'Contact' nimen, puhelinnumeron ja sähköpostiosoitteen välissä on oltava pilkut
	Contact	Ilmoitin kontrollerar att telefonnumret har angetts i internationellt format(+ NNN) #Ilmoitin kontrollera att telefonnummer har angetts Ilmoitin tarkistaa, että puhelinnumero on annettu kansainvälisessä muodossa (+NNN) #Ilmoitin tarkistaa, että puhelinnumero on annettu
	CorrDocRefId DocTypeIndic	Uppgiften CorrDocRefId får endast anges när DocTypeIndic = OECD2 eller OECD3 Ilmoitin kontrollerar att uppgiften har angetts när DocTypeIndic är OECD2 eller OECD3

		<p>Tiedon CorrDocRefId saa antaa vain kun DocTypeIndic = OECD2 tai OECD3</p> <p>Ilmoitin tarkistaa, että tieto on annettu, kun DocTypeIndic = OECD2 tai OECD3</p>
	CorrDocRefId	<p>#CorrDocRefId hittas inte i tidigare inlämnat material: #Annettua CorrDocRefId:tä ei löydy aiemmin lähetetyistä aineistoista:</p> <p>#CorrDocRefID xx har korrigerats eller tagits bort redan tidigare #CorrDocRefID xx on korjattu/poistettu jo aiemmin #CorrDocRefID xx har korrigerats redan tidigare #CorrDocRefID xx on korjattu jo aiemmin</p>
28.09.2021	CorrDocRefIdD GroupAICI AI DocTypeIndic	<p>Vid korrigerering av strukturen GroupAICI med DocTypeIndic värdet OECD2 ska det i samma meddelande anges AI-struktur, där DocTypeIndic är OECD0 eller OECD2</p> <p>Kun korjataan GroupAICI-rakennetta arvolla DocTypeIndic OECD2, samalla sanomalla on annettava AI rakenne, jossa DocTypeIndic on OECD0 tai OECD2</p> <p>#Vid korrigerering av GroupAICI-strukturen ska AI-strukturen anges var DocTypeIndic är OECD0 eller OECD2 #GroupAICI-rakennetta korjattaessa on annettava AI-rakenne DocTypeIndic arvolla OECD0 tai OECD2</p>
28.09.2021	CorrDocRefId GroupAICI AI DocTypeIndic	<p>När uppgifter i GroupAICI-strukturen tas bort med värdet OECD3 ska också AI-strukturen ges var DocTypeIndic inte är OECD1</p> <p>Kun poistetaan GroupAICI-rakennetta arvolla DocTypeIndic OECD3, samalla sanomalla on annettava AI rakenne, jossa DocTypeIndic ei ole OECD1</p> <p>#När GroupAICI-strukturen tas bort måste också AI-struktur ges var DocTypeIndic är OECD0, OECD2 eller OECD3 #GroupAICI-rakennetta poistettaessa on annettava AI-rakenne DocTypeIndic arvolla OECD0, OECD2 tai OECD3</p>
28.09.2021	CorrDocRefId GroupAICI AI DocTypeIndic	<p>När uppgifter i AI-strukturen tas bort med värdet DocTypeIndic OECD3, måste alla GroupAI-strukturer ha DocTypeIndic OECD3</p> <p>Kun poistetaan AI-rakennetta arvolla DocTypeIndic OECD3, on kaikissa GroupAI-rakenteissa oltava DocTypeIndic OECD3.</p> <p>#Du tar bort AI-strukturen, ta bort också möjliga GroupAI-strukturer med DocTypeIndic värdet OECD3 #Olet poistamassa AI-rakennetta, poista samalla myös mahdolliset GroupAI-rakenteet DocTypeIndic arvolla OECD3.</p>
	CorrMessageRefId	<p>Ilmoitin.fi kontrollerar att uppgiften är formellt korrekt Ilmoitin kontrollerar att det finns en ursprunglig anmälan för MessageRefID som gäller den anmälan som raderas. Ilmoitin tarkistaa tiedon muodollisen oikeellisuuden Ilmoitin tarkistaa, että poistettavan ilmoituksen MessageRefID:lle löytyy alkuperäinen ilmoitus.</p> <p>#CorrMessageRefID xx ogiltigt antal tecken #CorrMessageRefID xx virheellinen määrä merkkejä</p> <p>#Felaktigt FO-nummer xx i elementet CorrMessageRefID #Virheellinen y-tunnus xx elementissä CorrMessageRefID</p> <p>#CorrMessageRefID, löpande nummer saknas #CorrMessageRefID, juokseva numero puuttuu</p>

		<p>#CorrMessageRefID, löpande nummerinformation är inte numerisk</p> <p>#CorrMessageRefID, juokseva numero tieto ei ole numeerinen xx</p> <p>#Corrmessagerefid typ av anmälan är felaktigt</p> <p>#CorrMessageRefId:n ilmoitustyyppi on virheellinen.</p> <p>CorrMessageRefID xx år är felaktigt</p> <p>#CorrMessageRefId xx vuosi on virheellinen</p> <p>#CorrMessageRefId xx innehåller förbjudna tecken \ / ? ; * ? > < :</p> <p>#CorrMessageRefId xx sisältää kiellettyjä merkkejä \ / ? ; * ? > < :</p> <p>#CorrMessageRefId hittas inte i tidigare inlämnat material: [CorrMessageRefID]</p> <p>#Annettua CorrMessageRefId:tä ei löydy aiemmin lähetetyistä aineistoista: [CorrMessageRefID]</p>
	DocRefId	<p>Ilmoitin kontrollerar den formella riktigheten och att ID-koden är unik, med undantag för AI- och CI-strukturer när DocTypeIndic är OECD0</p> <p>Ilmoitin tarkistaa muodollisen oikeellisuuden sekä sen, että yksilöivä tunniste on uniikki, paitsi AI ja CI -rakenteissa, kun DocTypeIndic on OECD0</p> <p>#DocRefID xx ogiltigt antal tecken</p> <p>#DocRefID xx virheellinen määrä merkkejä</p> <p>#Felaktigt FO-nummer xx i elementet DocRefID</p> <p>#Virheellinen y-tunnus xx elementissä DocRefID</p> <p>#DocRefID, löpande nummerinformation efter FO-numret är inte numerisk</p> <p>#DocRefID, y-tunnuksen jälkeinen juokseva numero tieto ei ole numeerinen</p> <p>#DocRefID typ av anmälan är felaktigt</p> <p>#DocRefId:n ilmoitustyyppi on virheellinen</p> <p>#DocRefID xx år är felaktigt</p> <p>#DocRefID xx / vuosi on virheellinen</p> <p>#DocRefID xx struktur är felaktig</p> <p>#DocRefID xx ryhmä on virheellinen</p> <p>#DocRefId xx innehåller förbjudna tecken \ / ? ; * ? > < :</p> <p>#DocRefID xx sisältää kiellettyjä merkkejä \ / ? ; * ? > < :</p> <p>#Du håller på att skicka anmälan med DocRefID som använts tidigare:[DocRefID]</p> <p>#Olet lähettämässä ilmoitusta jo aiemmin käytetyllä DocRefID:llä:[DocRefID]</p>
28.09.2021	DocRefId DocTypeIndic	<p>Ilmoitin kontrollerar att DocRefIdD finns i tidigare insänt material när DocTypeIndic är OECD0</p> <p>Ilmoitin tarkistaa, että DocRefIdD löytyy aiemmin lähetetyistä aineistoista, kun DocTypeIndic on OECD0</p>
08.06.2021	DocTypeIndic	<p>Ilmoitin kontrollerar att DocTypeIndic OECD0 endast får användas då AI- och CI-strukturer anges</p> <p>Ilmoitin tarkistaa, että DocTypeIndic OECD0 saa käyttää vain AI ja CI-rakenteita annettaessa</p>

08.06.2021	DocTypeIndic	<p>Ilmoitin kontrollerar att anmälan endast innehåller antingen nya uppgifter (OECD1) eller korrigeringar och raderingar (OECD2 och OECD3).</p> <p>Ilmoitin tarkistaa, että ilmoitus sisältää vain joko uusia tietoja (OECD1) tai korjauksia ja poistoja (OECD2 ja OECD3).</p>
	Individual/TIN	<p>Ilmoitin kontrollerar att elementet har angetts och har innehåll. Ilmoitin tarkistaa, että elementti on annettu ja siinä on sisältöä.</p> <p># Individual/TIN ska ges # Individual/TIN on annettava</p>
	Individual/TIN issuedBy	<p>#Stat som beviljat TIN IssuedBy är en obligatorisk uppgift, om TIN inte består av nio nollor "000000000".</p> <p>#TINin myöntäjävaltio IssuedBy on pakollinen tieto, ellei TIN ole yhdeksän nollaa "000000000".</p>
29.3.2022	Individual/TIN Organisation/IN IssuedBy	<p>Ilmoitin kontrollerar att uppgiften IssuedBy inte har anmälts om det i punkten TIN eller IN angetts nio nollor "000000000". Ilmoitin tarkistaa, kun on annettu kohdassa TIN tai IN yhdeksän nollaa "000000000", että IssuedBy tietoa ei ole annettu.</p> <p>#Stat som beviljat TIN IssuedBy är en uppgift som inte får anmälas om det i TIN angetts nio nollor '000000000'. #TIN:n myöntäjävaltio IssuedBy tietoa ei saa antaa, jos TIN on annettu yhdeksän nollaa '000000000'.</p>
28.11.202	Individual/TIN BirthInfo/BirthDate Payment/WhtRate	<p>I anmälningar som lämnas för 2021 och 2022 kontrollerar Ilmoitin att BirthInfo/BirthDate har angetts, om WhtRate är under 35 % och nio nollor har angetts i elementet Individual/TIN när Payment/Basic/Type är OECD501. Från och med de anmälningar som lämnas för 2023 kontrollerar Ilmoitin att elementet BirthInfo/BirthDate har angetts när WhtRate är under 35 % när Payment/Basic/Type är OECD501.</p> <p>Ilmoitin tarkistaa, että BirthInfo/BirthDate on annettu, jos WhtRate on alle 35 % ja Individual/TIN elementissä on ilmoitettu yhdeksän nollaa, kun Payment/Basic/Type on OECD501. Vuodelta 2023 annettavista ilmoituksista alkaen ilmoitin tarkistaa, että elementti BirthInfo/BirthDate on annettu kun WhtRate on alle 35%, kun Payment/Basic/Type on OECD501.</p> <p># Om värdet i elementet ../InvestorID/Individual/TIN är '000000000' och värdet i '../Investor/Payment/Basic/Rate' är under 35 %, ska även födelsetid anges i elementet ../InvestorID/Individual/BirthInfo/BirthDate #Om elementets '../Investor/Payment/Basic/WhtAmountAI-Rate' är under 35 %, ska också födelsedatumet anges i elementet ../InvestorID/Individual/BirthInfo/BirthDate</p> <p># Jos elementin ../InvestorID/Individual/TIN arvoksi on annettu '000000000' ja '../Investor/Payment/Basic/WhtRate' on alle 35%, pitää antaa myös syntymäaika elementtiin ../InvestorID/Individual/BirthInfo/BirthDate #Jos elementin '../Investor/Payment/Basic/WhtAmountAIRate' on alle 35%, pitää antaa myös syntymäaika elementtiin ../InvestorID/Individual/BirthInfo/BirthDate.</p>
	Individual/BirthInfo/BirthDate	<p>Ilmoitin kontrollerar att födelseåret ligger mellan 1900 och innevarande år Ilmoitin tarkistaa, että syntymävuosi on välillä 1900 ja kuluva vuosi</p>

		<p>#Värdet i elementet 'Individual/BirthInfo/BirthDate' ligger inte inom de tillåtna gränserna (1900-01-01 - <innevarande år>-12-31)</p> <p>#Elementin 'Individual/BirthInfo/BirthDate' arvo ei ole sallituissa rajoissa (1900-01-01 - <kuluva vuosi>-12-31)</p>
30.03.2021	<p>Investor/Address/CountryCode</p> <p>Investor\Payment\Basic\Gross</p>	<p>Om X5 angetts i elementet "X5", kontrollerar Ilmoitin att skattesatsen Rate i elementet \Investor\Payment\Basic\Gross är 35 %, när Payment/Basic/Type är OECD501</p> <p># Värdet i elementet 'Investor/Payment/Basic/WhtRate/Rate' ska vara 35 %, när CountryCode är 'X5' och typen 'OECD501'.</p> <p>Jos elementissä "X5", Ilmoitin tarkistaa, että ilmoitettava veroprosentti \Investor\Payment\Basic\Gross elementissä Rate on 35 %, kun Payment/Basic/Type on OECD501</p> <p># Elementin 'Investor/Payment/Basic/WhtRate/Rate' arvo on oltava 35%, kun CountryCode on 'X5' ja tyyppinä 'OECD501'.</p>
	Investor/AddressFree	<p>Ilmoitin kontrollerar att elementet har angetts och att dess innehåll består av 7 tecken, om adressen inte har angetts i strukturen AddressFix.</p> <p>Ilmoitin tarkistaa, että elementti on annettu ja siinä on sisältää 7 merkin verran, jos osoitetta ei ole ilmoitettu AddressFix rakenteessa.</p> <p>#Ge antingen elementet 'OtherAI/AI/ID/./AddressFree' eller 'OtherAI/AI/ID/./AddressFix'</p> <p>#Anna jompi kumpi elementeistä 'OtherAI/AI/ID/./AddressFree' tai 'OtherAI/AI/ID/./AddressFix'</p> <p>#Element 'OtherAI/AI/ID/./AddressFix/PostCode' värdets längd måste vara åtminstone 1 tecken</p> <p>#Elementin 'OtherAI/AI/ID/./AddressFix/PostCode' arvon pituus on oltava vähintään 1 merkkiä</p>
30.03.2021	Investor/AddressFree	<p>Om "Unknown" angetts i elementet, kontrollerar Ilmoitin att skattesatsen Rate i elementet \Investor\Payment\Basic\Gross är 35 %, när Payment/Basic/Type är OECD501</p> <p># Värdet i elementet 'Investor/Payment/Basic/WhtRate/Rate' ska vara 35 %, när addressFree är 'Unknown' och typen 'OECD501'.</p> <p>Jos elementissä "Unknown", Ilmoitin tarkistaa, että ilmoitettava veronprosentti \Investor\Payment\Basic\Gross elementissä Rate on 35 %, kun Payment/Basic/Type on OECD501</p> <p># Elementin 'Investor/Payment/Basic/WhtRate/Rate' arvo on oltava 35%, kun addressFree on 'Unknown' ja tyyppinä 'OECD501'.</p>
29.03.2022	Investor/Individual/OtherInfo	<p>Ilmoitin kontrollerar att det aldrig har angetts andra nyckelord i elementet än EntityName eller EntityID och att det efter nyckelordet finns kolon före uppgiftens värde.</p> <p>Ilmoitin tarkistaa, että elementissä ei koskaan ole annettu muita avainsanoja kuin EntityName tai EntityID ja että avainsanan perässä on kaksoispiste ennen tiedon arvoa.</p> <p>Om det i elementet anmälts några uppgifter, kontrollerar Ilmoitin att det efter EntityName eller EntityID angetts ett värde före semikolon</p>

			<p>Ilmoitin tarkistaa, jos elementissä on annettu tietoa, että EntityName tai EntityID jälkeen on annettu arvo ennen puolipistettä</p> <p>Ilmoitin kontrollerar att varje 'Nyckelord:Uppgiftens värde;' slutar med semikolon. Ilmoitin tarkistaa, että kukin 'Avainsana:Tiedon arvo;' osio päättyy puolipisteeseen.</p> <p>#Elementet innehåller felaktiga nyckelord eller det saknas kolon efter nyckelordet #Elementti sisältää viheellisiä avainsanoja tai avainsanan jälkeen puuttuu kaksoispiste #Antalet reserverade ord och semikolon i elementet stämmer inte #Elementissä varattujen sanojen ja puolipisteiden lkm ei täsmää</p> <p>#I elementet har angetts EntityID:, men dess värde saknas. #Elementissä on annettu EntityID:, mutta sen arvo puuttuu.</p> <p>#I elementet har angetts EntityName:, men dess värde saknas. #Elementissä on annettu EntityName:, mutta sen arvo puuttuu.</p> <p>#Elementet innehåller inte nyckelorden EntityName eller EntityID #Elementti ei sisällä EntityName eikä EntityID avainsanoja</p>
08.06.2021	Investor/Individual/ResCountryCode/First Investor/Organisation/ResCountryCode/First		<p>Ilmoitin kontrollerar att landskoden FI inte anmäls i elementet</p> <p>Ilmoitin tarkistaa, että elementissä ei ilmoiteta maatumusta FI</p>
29.03.2022	Investor/Organisation/OtherInfo	Ot-	<p>Ilmoitin kontrollerar att det aldrig har angetts andra nyckelord i elementet än EntityName, EntityID eller LegalType och att det finns kolon efter nyckelordet före uppgiftens värde. Ilmoitin tarkistaa, että elementissä ei koskaan ole annettu muita avainsanoja kuin EntityName, EntityID tai LegalType ja että avainsanan perässä on kaksoispiste ennen tiedon arvoa.</p> <p>Om det i elementet anmäls några uppgifter, kontrollerar Ilmoitin att det efter EntityName, EntityID eller LegalType angetts ett värde före semikolon</p> <p>Ilmoitin tarkistaa, jos elementissä on annettu tietoa, että EntityName, EntityID tai LegalType jälkeen on annettu arvo ennen puolipistettä</p> <p>Ilmoitin kontrollerar att varje 'Nyckelord:Uppgiftens värde;' slutar med semikolon. Ilmoitin tarkistaa, että kukin 'Avainsana:Tiedon arvo;' osio päättyy puolipisteeseen.</p> <p>#Elementet innehåller felaktiga nyckelord eller det saknas kolon efter nyckelordet #Elementti sisältää viheellisiä avainsanoja tai avainsanan jälkeen puuttuu kaksoispiste</p> <p>#Antalet reserverade ord och semikolon i elementet stämmer inte #Elementissä varattujen sanojen ja puolipisteiden lkm ei täsmää</p>

		<p>#I elementet har angetts EntityID:, men dess värde saknas #Elementissä on annettu EntityID:, mutta sen arvo puuttuu</p> <p>#I elementet har angetts EntityName:, men dess värde saknas. #Elementissä on annettu EntityName:, mutta sen arvo puuttuu.</p> <p>#I elementet har angetts LegalType:, men dess värde saknas. #Elementissä on annettu LegalType:, mutta sen arvo puuttuu.</p> <p>#Elementet innehåller inte nyckelorden EntityName eller EntityID #Elementti ei sisällä EntityName eikä EntityID avainsanoja</p>
	Investor/Individual/ResCountryCode/First	<p>Ilmoitin kontrollerar att antingen X0, X5 eller landskod bestående av två tecken (ISO-3166 Alpha 2) har angetts</p> <p>Ilmoitin tarkistaa, että ilmoitettu joko X0, X5 tai 2-merkkinen maatunnus (ISO-3166 Alpha 2)</p>
	Investor/Organisation/ResCountryCode/First	<p>Ilmoitin kontrollerar att antingen koden X0 eller landskod bestående av två tecken (ISO-3166 Alpha 2) har angetts.</p> <p>Ilmoitin tarkistaa, että ilmoitettu joko koodi X0 tai 2-merkkinen maatunnus (ISO-3166 Alpha 2).</p>
	Investor/Organisation/IN OtherAI/Organisation/IN	<p>Ilmoitin kontrollerar att elementet har angetts och har innehåll.</p> <p>Ilmoitin tarkistaa, että elementti on annettu ja siinä on sisältöä.</p>
28.09.2021	Investor/Organisation/IN issuedBy	<p>Stat som beviljat TIN IssuedBy är en obligatorisk uppgift, om TIN inte består av nio nollor "000000000".</p> <p>TINin myöntäjävaltio IssuedBy on pakollinen tieto, ellei TIN ole yhdeksän nollaa "000000000".</p>
	Investor/Payment/Basic/ OtherInfo WhtRate	<p>#SafekeepingAccount inklusive värden ska alltid anges när WhtRate är lägre än 35 %.</p> <p>#SafekeepingAccount -tieto arvoineen on aina annettava, kun WhtRate on vähemmän kuin 35%.</p>
	Investor/Payment/Basic/ OtherInfo	<p>#Elementuppgifter ska alltid anges med värdet (teckensträngen) Ownership.</p> <p>#Elementissä pitää aina ilmoittaa tietoa arvolla (merkkijonolla) Ownership.</p>
	Investor/Payment/Basic/ Type Payment/Basic/ Type OtherInfo	<p>#När Payment/Basic/Type är OECD504 eller OECD505, ska man i elementet OtherInfo alltid ange uppgifter med följande värden (teckensträngar): OwnedShareAmount, Name, ISIN, CashPaid, ReceivedShares, Value, GrossAmount</p> <p>#Kun Payment/Basic/Type on OECD504 tai OECD505, elementissä OtherInfo on aina ilmoitettava tietoa seuraavilla arvoilla (merkkijonoilla): OwnedShareAmount, Name, ISIN, CashPaid, ReceivedShares, Value, GrossAmount</p>
	Investor/Payment/Basic/ Type Payment/Basic/ Type OtherInfo	<p>#När Payment/Basic/Type inte är OECD504 eller OECD505 får elementet inte innehålla information med följande värden (teckensträngar): OwnedShareAmount, Name, ISIN, CashPaid, ReceivedShares, Value, GrossAmount</p> <p>#Kun Payment/Basic/Type ei ole OECD504 tai OECD505, elementissä OtherInfo ei saa ilmoittaa tietoa seuraavilla arvoilla (merkkijonoilla): OwnedShareAmount, Name, ISIN, CashPaid, ReceivedShares, Value, GrossAmount</p>

29.3.2022	Investor/Payment/Basic/Type Payment/Basic/Type OtherInfo	Ilmoitin kontrollerar att det aldrig har angetts andra nyckelord i elementet än Ownership, SafekeepingAccount, PrevDecNumber, TASCARDNumber, OwnedShareAmount, Name, ISIN, CashPaid, ReceivedShares, Value, GrossAmount. Ilmoitin tarkistaa, että elementissä ei koskaan ole annettu muita avainsanoja kuin SafekeepingAccount, PrevDecNumber, TASCARDNumber, OwnedShareAmount, Name, ISIN, CashPaid, ReceivedShares, Value, GrossAmount. Ilmoitin kontrollerar att det finns kolon efter nyckelordet före uppgiftens värde. Ilmoitin tarkistaa, että avainsanan perässä on kaksoispiste ennen tiedon arvoa. Ilmoitin kontrollerar att varje 'Nyckelord:Uppgiftens värde;' slutar med semikolon. Ilmoitin tarkistaa, että kukin 'Avainsana:Tiedon arvo;' osio päättyy puolipisteeseen. #Elementet innehåller felaktiga nyckelord eller det saknas kolon efter nyckelordet #Elementti sisältää viheellisiä avainsanoja tai avainsanan jälkeen puuttuu kaksoispiste #Antalet reserverade ord och semikolon i elementet stämmer inte #Elementissä varattujen sanojen ja puolipisteiden lkm ei täsmää
28.09.2021	Investor/Payment/Basic/Type Payment/Basic/Type OtherInfo	När penningsbelopp anges i elementet Payment/OtherInfo ska decimalerna skiljas med punkt Payment/OtherInfo elementissä annetuissa rahamäärissä pitää käyttää desimaalierottimena pistettä
	Investor/Payment/WhtAmountAI Investor/Payment/WhtRate Investor/Payment/Gross	Ilmoitin kontrollerar att WhtAmountAI stämmer överens med den angivna procenten i elementet WhtRate från beloppet i elementet Gross, när Payment/Basic/Type är OECD501 Ilmoitin tarkistaa, että WhtAmountAI täsmää ilmoitettuun WhtRate-elementissä ilmoitettuun prosenttiin Gross-elementissä ilmoitetusta määrästä, kun Payment/Basic/Type on OECD501 # Payment/WhtAmountAI värdet xx överensstämmer inte med värdena Gross xx och Rate xx. # Payment/WhtAmountAI arvo xx ei täsmää Gross xx ja Rate arvojen xx kanssa.
30.03.2021	Investor/Payment/WhtRate/Rate Investor/Individual/ResCountryCode/First	Om "X5" angetts i elementet Investor/Individual/ResCountryCode/First, kontrollerar Ilmoitin att skattesatsen Rate i elementet \Investor\Payment\Basic\Gross elementissä är 35 %, när Payment/Basic/Type är OECD501 # Värdet i elementet 'Investor/Payment/Basic/WhtRate/Rate' ska vara 35 %, när ResCountryCode/First är 'X5' och typen 'OECD501'. Jos elementissä Investor/Individual/ResCountryCode/First on "X5", Ilmoitin tarkistaa, että ilmoitettava veroprosentti \Investor\Payment\Basic\Gross elementissä Rate on 35 %, kun Payment/Basic/Type on OECD501

		# Elementin 'Investor/Payment/Basic/WhtRate/Rate' arvo on oltava 35%, kun ResCountryCode/First on 'X5' ja tyyppinä 'OECD501'.
8.2.2022	Investor/Payment/WhtRate/Rate Investor/Individual/ResCountryCode/First	Ilmoitin kontrollerar att Rate är 30.00, om ResCountryCode är X0 och Payment/Basic/Type är OECD501 om inte RateReason har angetts.. Ilmoitin tarkistaa, että Rate on 30.00, jos ResCountryCode on X0 ja Payment/Basic/Type on OECD501 ellei ole annettu RateReasonia
28.09.2021	Investor/Payment/WhtRate/Rate Investor/Organisation/ResCountryCode/First	Ilmoitin kontrollerar att Rate är 0.00, 15.00, 20.00 eller 30.00, om ResCountryCode är X0 och Payment/Basic/Type är OECD501. # Om X0 angetts som värde för ResCountryCode och Payment/Basic/Type är OECD501, ska värdet 0.00, 15.00, 20.00 eller 30.00 anges som Payment/Rate. Ilmoitin tarkistaa, että Rate on 0.00, 15.00, 20.00 tai 30.00, jos ResCountryCode on X0 ja Payment/Basic/Type on OECD501. # Jos ResCountryCode arvoksi on ilmoitettu X0 ja Payment/Basic/Type on OECD501, Payment/Rate arvoksi on ilmoitettava 0.00, 15.00, 20.00 tai 30.00.
8.2.2022	Investor/Payment/WhtRate/RateReason Investor/Organisation/ResCountryCode/First Investor/Individual/ResCountryCode/First	Ilmoitin kontrollerar att RateReason har givits när WhtRate är 0.00, ResCountryCode är X0 och Payment/Basic/Type är OECD501. Ilmoitin tarkistaa, että RateReason on annettu, kun WhtRate on 0.00, ResCountryCode on X0 ja Payment/Basic/Type on OECD501. #RateReason måste ges när ResCountryCode är X0, WhtRate är 0.00 och Payment/Basic/Type är OECD501. #RateReason on annettava, kun ResCountryCode arvoksi on ilmoitettu X0, WhtRate on 0.00 ja Payment/Basic/Type on OECD501.
8.2.2022	Investor/Payment/WhtRate/RateReason Investor/Individual	Ilmoitin kontrollerar att i strukturen Investor/Individual får som RateReason endast anges XX eller TRACEFINDOM3 Ilmoitin tarkistaa, että Investor/Individual rakenteessa RateReasoniksi saa antaa vain XX tai TRACEFINDOM3 # Värdet på Element 'Investor/Payment/Basic/WhtRate/RateReason' är inte tillåtet: # Elementin 'Investor/Payment/Basic/WhtRate/RateReason' arvo ei ole sallittu:
	Investor/Payment/WhtRate/RateReason Investor/Organisation/	Ilmoitin kontrollerar att i strukturen Investor/Organisation får som RateReason endast anges TRACEFINDOM1, TRACEFINDOM2, TRACEFINDOM3, TRACEFINTREATY1, TRACEFINTREATY2 eller XX. Ilmoitin tarkistaa, että Investor/Organisation rakenteessa RateReasoniksi saa antaa vain TRACEFINDOM1, TRACEFINDOM2, TRACEFINDOM3, TRACEFINTREATY1, TRACEFINTREATY2 tai XX. # Värdet på Element 'Investor/Payment/Basic/WhtRate/RateReason' är inte tillåtet: # Elementin 'Investor/Payment/Basic/WhtRate/RateReason' arvo ei ole sallittu:
29.11.2022	Investor/Payment/WhtRate/RateReason Investor/Organisation	När det i konstruktionen Investor/Organisation som RateReason anges TRACEFINTREATY1 eller TRACEFINTREATY2 kontrollerar Ilmoitin att skatteavtalsstaten har angetts i punkten ResCountryCode/First.

		<p>Ilmoitin tarkistaa, että kun Investor/Organisation rakenteessa antaa RateReasoniksi TRACEFINTREATY1 tai TRACEFINTREATY2 ResCountryCode/First kohdassa on ilmoitettu verosopimusmaa.</p> <p># Värdet RateReason TRACEFINTREATY1/TRACEFINTREATY2 kan användas endast när det är fråga om en skatteavtalsstat. # RateReason TRACEFINTREATY1/TRACEFINTREATY2 arvoa voi käyttää vain, kun kyseessä on verosopimusmaa.</p>
29.11.2022	<p>Investor/Payment/ WhtRate/Rate</p> <p>Investor/Payment/ WhtRate/RateReason</p>	<p>RateReason ska anmälas om Rate är under 15 % och är lägre än den allmänna källskattesatsen enligt skatteavtalet mellan Finland och dividendtagarens skatterättsliga hemviststat (ResCountryCode/First) eller om Rate är mindre än 15 % och hemviststaten inte ingått skatteavtal med Finland</p> <p>RateReason on ilmoitettava, jos ilmoitettu Rate on alle 15% ja se on pienempi kuin Suomen ja osingonsaajan verotuksellisen asuinvaltion (ResCountryCode/First) välisen verosopimuksen mukainen yleinen lähdeveroprosentti tai jos Rate on alle 15% ja asuinvaltiolla ei ole Suomen kanssa verosopimusta</p> <p>#RateReason ska anges om den angivna Rate är mindre än 15 % och den är mindre än den allmänna källskattesatsen enligt skatteavtalet mellan Finland och den skatterättsliga hemviststaten (ResCountryCode/First) för dividendtagaren. Felaktigt Rate-värde: xx xx. #Landet (ResCountryCode/First)xx har inget skatteavtal med Finland. RateReason ska anges om den angivna Rate är mindre än 15 %: xx.</p> <p>#RateReason on ilmoitettava, jos ilmoitettu Rate on alle 15% ja se on pienempi kuin Suomen ja osingonsaajan verotuksellisen asuinvaltion (ResCountryCode/First) välisen verosopimuksen mukainen yleinen lähdeveroprosentti. Virheellinen Rate arvo: xx xx. #Maalla (ResCountryCode/First) xx ei ole verosopimusta Suomen kanssa. RateReason on ilmoitettava, jos ilmoitettu Rate on alle 15%: xx.</p>
	MessageRefId	<p>Ilmoitin.fi kontrollerar att uppgiften är formellt korrekt. Ilmoitin tarkistaa tiedon muodollisen oikeellisuuden.</p> <p>Ilmoitin kontrollerar och skickar ett felmeddelande om ID är samma som för en tidigare årsanmälan som dividendbetalaren inlämnat. Ilmoitin tarkistaa ja antaa virheilmoituksen, jos tunnus on sama kuin osingon maksajan aiemmin antamalla vuosi-ilmoituksella.</p> <p>#Felaktigt form i FO-nummer i elementet 'MessageSpec/MessageRefID' (xx) #Elementin 'MessageSpec/MessageRefID' Y-tunnus ei ole oikean mutoinen (xx)</p> <p>#MessageRefID xx ogiltigt antal tecken #MessageRefID xx virheellinen määrä merkkejä</p> <p>#MessageRefID, löpande nummer saknas #MessageRefID, juokseva numero puuttuu</p> <p>#MessageRefID, löpande nummerinformation är inte numerisk #MessageRefID, juokseva numero tieto ei ole numeerinen</p> <p>#MessageRefID typ av anmälan är felaktigt</p>

		<p>#MessageRefID:n ilmoitustyyppi on virheellinen</p> <p>#MessageRefID xx / år är felaktigt #MessageRefID xx / vuosi on virheellinen</p> <p>#MessageRefID xx innehåller förbjudna tecken \ / ? ; * ? > < : #MessageRefID xx sisältää kiellettyjä merkkejä \ / ? ; * ? > < :</p> <p>#Du håller på att skicka anmälan med MessageRefID som använts tidigare:[MessageRefID] #Olet lähettämässä ilmoitusta jo aiemmin käytetyllä MessageRefID:llä:[MessageRefID]</p>
	MessageRefId CorrMessageRefId	#Maximilängden för elementet MessageSpec/MessageRefId är 80 tecken.
08.06.2021	MessageRefId CorrMessageRefId DocRefId CorrDocRefId SendingCompanyAIIN AI/AIIN	<p>Ilmoitin kontrollerar att FO-numret i MessageRefId, CorrMessageRefId, DocRefId och CorrDocRefId är detsamma som i elementen SendingCompanyAIIN och AI/AIIN. #Felaktigt FO-nummer MessageRefId, DocRefId, CorrDocRefId, Sender/SendingCompanyAIIN och AI/AIIN</p> <p>Ilmoitin tarkistaa, että MessageRefId:ssä, CorrMessageRefId:ssä, DocRefId:ssä ja CorrDocRefId:ssä oleva y-tunnus on sama kuin SendingCompanyAIIN ja AI/AIIN-elementeissä ilmoitettu y-tunnus. #Virheellinen tunnus MessageRefId, DocRefId, CorrDocRefId, Sender/SendingCompanyAIIN ja AI/AIIN</p>
08.06.2021	MessageRefId CorrMessageRefId DocRefId CorrDocRefId ReportingPeriod PaymentDate	<p>Ilmoitin kontrollerar att året i elementen MessageRefId, CorrMessageRefId, DocRefId, CorrDocRefId och PaymentDate är detsamma som det år som angetts i elementet ReportingPeriod.</p> <p>Ilmoitin tarkistaa, että MessageRefId:ssä, CorrMessageRefId:ssä, DocRefId:ssä, CorrDocRefId:ssä ja PaymentDate-elementeissä oleva vuosi on sama kuin ReportingPeriod-elementissä ilmoitettu vuosi.</p>
29.3.2022	MessageRefId DocRefId	<p>Ilmoitin kontrollerar att WRP102 har angetts som typ av anmälan för MessageRefId och DocRefId Ilmoitin tarkistaa, että MessageRefId:n ja DocRefId:n ilmoitustyyppinä on annettu WRP102</p> <p>#Typ av anmälan för MessageRefId är felaktig #MessageRefId:n ilmoitustyyppi on virheellinen #Typ av anmälan för DocRefId är felaktig #DocRefId:n ilmoitustyyppi on virheellinen</p>
	MessageTypeIndic	#MessageTypeIndic är en obligatorisk uppgift #MessageTypeIndic on pakollinen tieto
16.11.2021	MessageTypeIndic AI/DocSpec/DocTypeIndic CI/DocSpec/DocTypeIndic	<p>#Värdena "OECD0", "OECD2" och "OECD3" i DocTypeIndic får endast användas i korrigeringsanmälan (MessageTypeIndic = "TRACE702")</p> <p>#DocTypeIndic:n arvoa "OECD0", "OECD2" ja "OECD3" saa käyttää vain korjausilmoituksella (MessageTypeIndic = "TRACE702")</p>
28.09.2021	MessageTypeIndic	<p>#DocTypeIndic värdet OECD1 får inte användas på korrigeringsanmälan (MessageTypeIndic = "TRACE702")</p> <p>#DocTypeIndic:n arvoa OECD1 ei saa käyttää korjausilmoituksella (MessageTypeIndic = "TRACE702")</p>
08.06.2021	MessageTypeIndic CorrMessageRefId	<p>#CorrMessageRefId är inte tillåtet när MessageTypeIndic är TRACE701, TRACE702 eller TRACE703</p> <p># CorrMessageRefId ei ole sallittu, kun MessageTypeIndic on TRACE701, TRACE702, tai TRACE703</p>

28.09.2021	MessageTypeIndic	<p>Ilmoitin kontrollerar att raderingsanmälan (MessageTypeIndic TRACE704) endast anges för föregående eller pågående kalenderår</p> <p>Ilmoitin tarkistaa, että poistoilmoitus (MessageTypeIndic TRACE704) annetaan vain edelliseltä tai kuluvalta kalenterivuodelta</p>
28.09.2021	MessageTypeIndic	<p>Ilmoitin kontrollerar att raderingsanmälan (MessageTypeIndic TRACE704) inte skickas efter den 28 februari. #Mottagningen av raderingsanmälningar har upphört</p> <p>Ilmoitin tarkistaa, että poistoilmoitusta (MessageTypeIndic TRACE704) ei lähetetä 28.2 jälkeen. #Poistoilmoitusten vastaanotto on päättynyt</p>
	Name	<p>Ilmoitin kontrollerar att NameType har angetts och att värdet är =OECD206 #Attributet nameType i elementet '.../Name' är felaktigt.</p> <p>Ilmoitin tarkistaa, että ilmoitettu NameType on ilmoitettu ja arvo on =OECD206 #Elementin '.../Name' attribuutti nameType on virheellinen.</p>
	NamePerson_Type/Firstname	<p>Ilmoitin kontrollerar att elementet FirstName innehåller uppgifter Ilmoitin tarkistaa, että Firstname elementissä on sisältöä</p> <p>#Firstname-elementet kan inte vara tomt #Firstname elementti ei voi olla tyhjä</p>
	NamePerson_Type/Lastname	<p>Ilmoitin kontrollerar att elementet Lastname innehåller uppgifter Ilmoitin tarkistaa, että Lastname elementissä on sisältöä</p> <p>#Lastname kan inte vara tomt #Lastname elementti ei voi olla tyhjä</p>
8.6.2021	OtherAI/IN OtherAI/AIIN	<p>Ilmoitin kontrollerar att samma FO-nummer angetts i elementen OtherAI/IN och OtherAI/AIIN Ilmoitin tarkistaa, että OtherAI/IN ja OtherAI/AIIN-elementeissä ilmoitettu sama y-tunnus</p> <p>#Elementet OtherAI/IN måste ha samma värde som elementet OtherAI/AIIN. #OtherAI/IN elementissä täytyy olla sama arvo kuin OtherAI/AIIN elementissä.</p>
16.11.2021	Payment/Gross Payment/WhAmountAI	<p>Ilmoitin kontrollerar att Gross är större än WhAmount Ilmoitin kontrollerar att Gross är större än WhAmount</p>
28.09.2021	Payment GroupAICI/Investor GroupAICI/OtherAI	<p>Ilmoitin kontrollerar att endast en Payment-struktur angetts i strukturen GroupAICI Ilmoitin tarkistaa, että on annettu vain yksi Payment-rakenne GroupAICI-rakenteessa</p>
	Payment/Basic/Security/ISIN	<p>Ilmoitin kontrollerar att ISIN uppfyller formkraven Ilmoitin tarkistaa että ISIN on muodollisesti oikein</p>
	Payment/Basic/Type	<p>#Basic/Type-elementets får endast vara OECD501, OECD504, OECD505</p> <p>#Basic/Type elementin arvo saa olla vain OECD501, OECD504, OECD505</p>
28.09.2021	Payment/Basic/Type OtherAI	<p>Ilmoitin kontrollerar att värdet OECD501 använts vid anmälan av dividender som förmedlats till en registrerad förvarare (OtherAI)</p> <p>Ilmoitin tarkistaa, että rekisteröityneelle säilyttäjälle välitetyt osinkoja (OtherAI) ilmoitettaessa on käytetty arvoa OECD501</p>
	Payment/Gross	<p>Ilmoitin kontrollerar att det angivna värdet är positivt och att decimaler (.00) har angetts</p>

		Ilmoitin tarkistaa, että ilmoitettu arvo on positiivinen ja, että desimaalit on ilmoitettu (.00)
	Payment/WhtAmountAI	Ilmoitin kontrollerar att elementet har angetts och har innehåll. # Elementet WhtAmountAI ska ha angetts och får inte vara tomt Ilmoitin tarkistaa, että elementti on annettu ja siinä on sisältöä. # Elementti WhtAmountAI pitää olla annettu ja se ei saa olla tyhjä
	Payment/WhtAmountAI Payment/WhtRate	Ilmoitin kontrollerar att det angivna värdet är positivt och att decimaler (.00) har angetts Ilmoitin tarkistaa, että ilmoitettu arvo on positiivinen ja, että desimaalit on ilmoitettu (.00)
28.09.2021	ReportingPeriod	Ilmoitin kontrollerar att året för ReportingPeriod är tidigast 2021 Ilmoitin tarkistaa, että ReportingPeriodin vuosi on aikaisintaan 2021
28.09.2021	ReportingPeriod	Om året för ReportingPeriod är detsamma som det pågående året, kontrollerar ilmoitin att anmälan inte lämnas in förrän det är tillåtet Ilmoitin tarkistaa, kun ReportingPeriodin vuosi on sama kuin kuluva vuosi, että ilmoitusta ei anneta ennen kuin se on salitua #Det är ännu inte tillåtet att skicka anmälan för det pågående året #Kuluvan vuoden ilmoitusten lähettäminen ei ole vielä sallittua
8.2.2022	ReportingPeriod	Ilmoitin kontrollerar att ReportingPeriod är sista dagen i kalenderåret som rapporten gäller i formen YYYY-12-31 Ilmoitin tarkistaa, että ReportingPeriod on raportoitavan kalenterivuoden viimeinen päivä muodossa YYYY-12-31 #ReportingPeriod formfel, formatet ska vara YYYY-12-31 (XXX-XX-XX). #ReportingPeriod muotovirhe, muoto pitää olla YYYY-12-31 (XXXX-XX-XX).
28.09.2021	ReportingPeriod Timestamp	Ilmoitin kontrollerar att året för ReportingPeriod inte kan vara mer än fyra år äldre än året för Timestamp Ilmoitin tarkistaa, että ReportingPeriodin vuosi ei voi olla yli neljää vuotta vanhempi Timestampin vuodesta
28.09.2021	Security Issuer	Ilmoitin kontrollerar att elementet Issuer innehåller uppgifter Ilmoitin tarkistaa, että Issuer elementissä on annettu tietoa
	SendingCompanyAIIN MessageRefld AI/AIIN OtherAI/AIIN	Ilmoitin.fi kontrollerar att FO-numret är formellt korrekt #Fel FO-nummer [] i elementet [] Ilmoitin tarkistaa y-tunnuksen muodollisen oikeellisuuden #Virheellinen ytunnus [] elementissä []
	SubmittedBy	Det kontrolleras att uppgiften SubmittedBy har angetts #SubmittedBy är en obligatorisk uppgift i denna anmälan Tarkistetaan, että SubmittedBy -tieto on annettu #SubmittedBy -tieto on tällä ilmoituksella pakollinen
	SubmittedBy	Om värdet WRP201 angetts i SubmittedBy, ska kontoförvaltarens ID vara i kraft Jos tiedossa SubmittedBy on annettu arvo WRP201, pitää tilinhoitajan tunnuksen olla voimassa
	SubmittedBy	Om värdet WRP202 angetts i SubmittedBy, ska värdepapperscentralens ID vara i kraft

		Jos tiedossa SubmittedBy on annettu arvo WRP202, pitää arvopaperikeskuksen tunnuksen olla voimassa
	Uppgifter med attributet currCode	Uppgiften får inte ha ett negativt värde och ska anges i euro med två decimalers noggrannhet # Värdet på elementet 'XXX' får inte vara negativt # Värdet på elementet 'XXX' ska anges med två decimalers exakthet Tieto ei saa olla negatiivinen ja se on annettava kahdella desimaalilla euroina # Elementin 'XXX' arvo ei saa olla negatiivinen # Elementin 'XXX' arvo on ilmoitettava kahdella desimaalilla
08.06.2021	TraceBody	Ilmoitin kontrollerar att endast en TraceBody angetts i anmälan förutom då MessageTypeIndic TRACE704 anges. # Endast en TraceBody-struktur är tillåten Ilmoitin tarkistaa, että annettu vain yksi TraceBody ilmoituksella, paitsi annettaessa MessageTypeIndic TRACE704 # Vain yksi TraceBody rakenne on sallittu
08.06.2021	AI/ID/IN AI/ID/Name OtherAI/ID/IN OtherAI/ID/Name OtherCI/Name OtherCI/Address TopCI/Name TopCI/Address Investor/Name	Elementet kan endast anges en gång i en struktur Elementin voi antaa vain yhden kerran yhdessä rakenteessa

8 ANMÄRKNINGAR SOM GÖRS AV TJÄNSTEN ILMOITIN

Anmärkning lagts till/redigerats	Uppgift	Beskrivning av kontrollen
08.06.2021	DocTypeIndic	Om DocTypeIndic OECD3 anges och CI-strukturen ska raderas, meddelar Ilmoitin att även GroupAI-strukturerna måste raderas. Ilmoitin huomauttaa, jos annetaan DocTypeIndic OECD3 ja on poistamassa CI-rakennetta, että poistettava myös GroupAI-rakenteet
8.2.2022	Individual/TIN issuedBy	Ilmoitin anmärker om Individual TIN:s formella riktighet om det är fråga om en TIN-kod som beviljats av ett EU-land Ilmoitin huomauttaa Individualin TIN:in muodollisesta oikeellisuudesta, jos kyseessä on EU-maan myöntämä TIN-tunniste # Felaktig TIN-kod xx i elementet 'Individual/TIN' # Virheellinen TIN-koodi xx elementissä 'Individual/TIN'
29.11.2022	Investor/Individual/ResCountryCode/First eller Investor/Organisation/ResCountryCode/First	Ilmoitin anmärker om uppgiften inte är en allmän skattesats baserad på en stats skatteavtal enligt ResCountryCode när RateReason inte har angetts.

	Investor/Payment/Rate	<p># Kontrollera att 'Investor/Payment/Rate' XX är den allmänna skattesatsen enligt 'ResCountryCode' XX baserad på skatteavtalet.</p> <p>Ilmoitin huomauttaa, jos ei ole ResCountryCoden mukaisen valtion verosopimukseen perustuva yleinen veroprosentti, kun RateReasonia ei ole annettu.</p> <p># Tarkistakaa, että 'Investor/Payment/Rate' XX on 'ResCountryCo-den' XX mukainen verosopimukseen perustuva yleinen veroprosentti.</p>
28.09.2021	Investor/Individual/ResCountryCode/Other Investor/Organisation/ResCountryCode/Other	<p>Om uppgifter anmäls i elementet, meddelar Ilmoitin om det i First-elementet inte har angetts X0.</p> <p>#Ni har angett flera hemviststater. Kontrollera källskattesatsen i elementet WhtAmountAI</p> <p>Ilmoitin huomauttaa, jos elementissä ilmoitetaan tietoa, ellei First-elementissä ole ilmoitettu X0</p> <p>#Olette ilmoittaneet useamman asuinvaltion. Tarkistakaa, että veron ilmoitettu lähdeveroprosentti on oikein elementissä WhtAmountAI</p>
28.09.2021	Investor/Payment/WhtRate/RateReason Investor/Payment/WhtAmountAI	<p>Ilmoitin reagerar om RateReason = TRACEFINDOM1 och WhtAmountAI är 0, när PrevDecNumber och TASCARDNumber saknas.</p> <p>#Kontrollera att ni har anmält källskattekortets eller förhandsavgörandets nummer i OtherInfo-elementet.</p> <p>Ilmoitin huomauttaa, jos RateReason=TRACEFINDOM1 ja WhtAmountAI on 0, kun PrevDecNumber ja TASCARDNumber puuttuu.</p> <p>#Tarkistakaa, että olette ilmoittaneet lähdeverokortin tai ennakkoratkaisun numeron OtherInfoelementissä.</p>
	NamePerson_Type/FirstName Investor/Payment/WhtRate/Rate	<p>Ilmoitin reagerar om man anger att FirstName är NFN och källskatteprocenten (Rate) är någon annan än 35 %</p> <p>Ilmoitin huomauttaa, jos ilmoitetaan FirstName on NFN ja lähdeveroprosentti (Rate) on muu kuin 35 %</p>
	ReportingPeriod	<p>Anmärkning om anmälan lämnas under betalningsåret. #Du håller på att lämna en anmälan under betalningsåret.</p> <p>Huomautus, jos ilmoitus annetaan maksuvuoden aikana. #Olette antamassa ilmoitusta maksuvuoden aikana.</p>
	ReportingPeriod	<p>Anmärkning om uppgifter om ett över två år gammalt betalningsår lämnas. Huomautus, jos ilmoitetaan yli kaksi vuotta vanhan maksuvuoden tietoja.</p> <p>#Du håller på att lämna uppgifter om ett gammalt betalningsår. #Olette antamassa ilmoitusta vanhalle maksuvuodelle.</p>
	TopCI/EntityLegalType OtherCI/EntityLegalType	<p>Anmärkning om något annat värde än OECD402 och OECD408 angetts #Ni har meddelat att bolagsformen är XXX, kontrollera uppgiften.</p> <p>Huomautus, jos ilmoitettu jokin muu arvo kuin OECD402 ja OECD408</p>

		#Olette ilmoittaneet yhtiömuodoksi XXX, tarkistakaa että tieto on oikein.
--	--	---

9 MER INFORMATION OCH LÄNKAR

XML-exempel som kompletterar anvisningen har publicerats på skatt.fi.